

# THOMSON

FR

DS60DUO

**SYSTEME 2.1  
BLUETOOTH /  
USB / SD / ENTRÉE AUX**



## **MODE D'EMPLOI**

LISEZ COMPLÈTEMENT CE MANUEL D'UTILISATION AVANT  
D'UTILISER CET APPAREIL ET CONSERVEZ CE LIVRET POUR  
VOUS Y RÉFÉRER ULTÉRIEUREMENT.

## Table des matières

Démarrage	1	Description des pièces	4
Avertissements et précautions de sécurité		Changer la pile	5
Entretien du produit	2	Utilisation	6
Respect de l'environnement		Mode Bluetooth	
Conformité		Lecture depuis une source audio externe	7
Spécifications techniques	3	Utiliser l'USB/SD	
Contenu de l'emballage		Remarque	8

## Démarrage

- Enlevez l'appareil du carton d'emballage.
- Enlevez tous les matériaux d'emballage du produit.
- Placez les matériaux d'emballage dans le carton puis rangez-le ou jetez-le dans un endroit approprié.

## Avertissements et précautions de sécurité

Lisez et comprenez toutes les instructions avant d'utiliser ce produit. Si un dommage est causé par un non-respect des instructions, la garantie ne couvrira pas un tel dommage.

### Sécurité

#### Avertissement



- Ne retirez jamais le boîtier de cet appareil.
- Ne lubrifiez jamais aucun composant de cet appareil.
- Ne placez jamais cet appareil sur un autre équipement électrique.
- Veillez à ce que l'appareil ne soit pas exposé à la lumière directe du soleil, à une flamme nue ni à une source de chaleur.
- Ne regardez jamais directement le faisceau laser à l'intérieur de cet appareil.
- Veillez à toujours pouvoir accéder facilement au câble d'alimentation, à la fiche ou à l'adaptateur pour débrancher l'appareil de l'alimentation.

1. Lisez ces instructions.
2. Conservez ces instructions.
3. Prenez en compte tous les avertissements.
4. Respectez toutes les instructions.
5. N'utilisez pas cet appareil à proximité d'un point d'eau.
6. Nettoyez l'appareil exclusivement avec un chiffon sec.
7. N'obstruez aucun des orifices de ventilation du produit. Installez l'appareil en respectant les instructions du fabricant.
8. Ne placez pas l'appareil près d'une source de chaleur, par exemple un radiateur, une grille de distribution d'air chaud, un réchaud/cuisinière et tout autre appareil (y compris les amplificateurs) produisant de la chaleur.
9. Disposez le câble de manière à ce qu'il ne puisse pas être piétiné ou écrasé, notamment au niveau de la fiche, de la prise de courant et du connecteur de branchement sur l'appareil.
10. Utilisez uniquement les pièces de rechange/accessoires spécifiés par le fabricant.
11. Utilisez uniquement un chariot, un socle, un trépied, un support ou une table spécifié par le fabricant ou vendu avec l'appareil. Lorsque vous utilisez un chariot, soyez prudent(e) lorsque vous déplacez le chariot avec l'appareil pour éviter toute blessure due à un basculement.
12. Débranchez l'appareil durant les orages et avant toute période d'inutilisation prolongée.



13. Toute réparation doit être confiée à un réparateur qualifié. Faites systématiquement réviser le produit s'il a été endommagé de quelque manière que ce soit, par exemple si son câble d'alimentation ou sa fiche est endommagé, si un liquide s'est déversé sur l'appareil, si des objets sont tombés dessus, si l'appareil a été exposé à la pluie ou à l'humidité, s'il ne fonctionne plus correctement ou s'il est tombé.
14. L'appareil ne doit pas être exposé à des égouttements ou des éclaboussures.
15. Ne placez aucune source de danger sur l'appareil (par exemple, un objet rempli de liquide ou une bougie allumée).
16. Si la prise d'alimentation ou le coupleur de l'unité est utilisé comme système de déconnexion, le système de déconnexion doit rester facilement accessible.
17. Assurez-vous qu'il y a assez d'espace libre autour de l'appareil pour la ventilation.
18. Les piles (ou bloc de piles ou batterie) ne doivent pas être exposées à une chaleur excessive, comme la lumière du soleil, le feu, etc.

## Entretien du produit

1. Débranchez toujours l'appareil avant de le nettoyer et quand vous ne l'utilisez pas.
2. N'écoutez pas la musique à un niveau sonore excessif, car cela pourrait provoquer une perte d'acuité auditive ou endommager l'appareil.
3. N'utilisez pas cet appareil dans un environnement humide ou mouillé.
4. Débranchez toujours l'appareil de la prise secteur avant de le nettoyer. Nettoyez le produit avec un chiffon doux, humide et sans ouate. N'utilisez pas de produit nettoyant agressif ou abrasif.

## Respect de l'environnement



Votre produit est conçu et fabriqué avec des matériaux et composants de haute qualité qui peuvent être recyclés et réutilisés.



Votre produit contient des piles relevant de la Directive Européenne 2006/66/CE qui ne peuvent être jetées avec les ordures ménagères. Veuillez vous informer sur les réglementations locales concernant la collecte séparée des piles car une mise au rebut correcte permet d'empêcher les conséquences négatives sur l'environnement et sur la santé humaine.



Lorsque ce symbole d'une poubelle barrée sur roues se trouve sur un produit, cela signifie que le produit est couvert par la Directive Européenne 2002/96/CE. Veuillez vous informer du système local de collecte séparée pour les produits électriques et électroniques. Veuillez agir selon les règles locales et ne jetez pas vos anciens produits avec les ordures ménagères. En assurant l'élimination de ce produit, vous aidez également à prévenir les conséquences potentiellement négatives pour l'environnement et la santé humaine.

## Conformité



Ce produit est conforme aux exigences des directives de l'Union Européenne relatives aux interférences radio.

## **Spécifications techniques**

- Alimentation : 230 V~ 50 Hz
- Puissance totale : 65 W
- Sensibilité d'entrée : Entrée Aux 700 V, Entrée ligne 700 mV
- Rapport signal/bruit (A) : 75 dB
- THD (1 kHz, 1 W) : 0.5 %
- Réponse en fréquence : 20 Hz-20 kHz
- Puissance de sortie audio totale : 60 W

## **Contenu de l'emballage**

Vérifiez et identifiez le contenu de l'emballage :

- Unité principale
- Télécommande
- Manuel d'utilisation
- Câble RCA
- Câble Line-in

# Description des pièces

## Description de l'unité principale

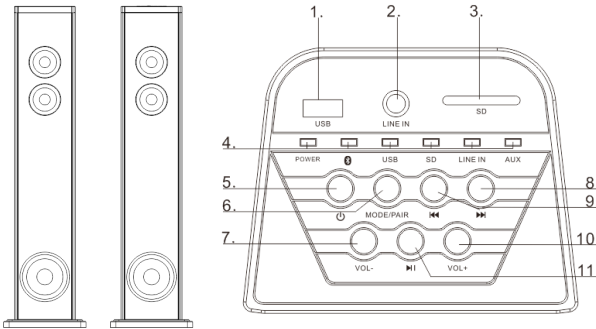

1. **Port USB**
2. **Line in**  
Brancher une source audio externe via un câble 3,5 mm.
3. **SD**
4. **Voyant LED**
5. **Veille**  
Allumer l'appareil ou le mettre en veille.
6. **MODE/PAIR (Mode/Coupler)**  
Sélectionner un mode : Bluetooth, USB, SD, ou AUX.  
Coupler avec la 2è enceinte.
7. **VOL -**  
Baisser le volume.
8. **▶▶**  
Dans le mode USB/SD/BT, sauter au morceau suivant.
9. **◀◀**  
Dans le mode USB/SD/BT, sauter au morceau précédent.
10. **VOL +**  
Monter le volume.
11. **▶||**  
Démarrer la lecture ou la mettre en pause.
12. **AUX IN-L (Entrée Aux - Gauche)**
13. **AUX IN-R (Entrée Aux - Droite)**
14. **POWER (Marche/ Arrêt)**
15. **Cordon d'alimentation**

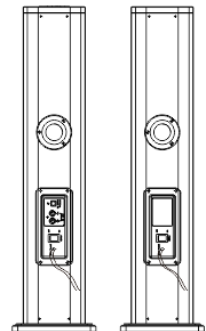
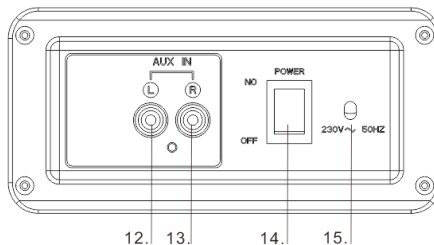

## Description de la télécommande



1. **MARCHE/ARRÊT**  
Allumer ou éteindre l'appareil.
2. **SOURDINE**  
Désactiver ou réactiver le son.
3. **EQ RESET**  
Réinitialiser l'égaliseur.
4. **VOICE (Voix)**  
Sélectionner le mode VOIX de l'égaliseur.
5. **◀◀**  
Sauter au morceau précédent.
6. **⏸**  
Démarrer la lecture ou la mettre en pause.
7. **TREBLE+/TREBLE- (Aigus+/-)**  
Régler le niveau des aigus.
8. **BASS+/BASS- (Graves+/-)**  
Régler le niveau des graves.
9. **AUX**  
Sélectionner le mode AUX.
10. **SD**  
Sélectionner le mode SD.
11. **LINE IN**  
Sélectionner le mode LIGNE.
12. **USB**  
Sélectionner le mode USB.
13. **BT**  
Sélectionner le mode BLUETOOTH.
14. **MOVIE**  
Sélectionner le mode FILM de l'égaliseur.
15. **MUSIC**  
Sélectionner le mode MUSIQUE de l'égaliseur.
16. **▶▶**  
Sauter au morceau suivant.
17. **VOLUME+/-**  
Régler le volume.

La télécommande fonctionne avec 1 pile lithium CR2025 (fournie). Retirez la languette isolante au dos de la télécommande pour la mettre sous tension.

## Changer la pile

La télécommande fonctionne avec des piles bouton lithium 3 V CR2025. Quand la télécommande ne fonctionne plus, vous devez changer les piles comme suit :

- Appuyez sur la languette sur le côté du porte-pile pour le débloquer et sortez-le.
- Changez la pile en veillant à correctement orienter ses bornes.
- Réinsérez le porte-pile jusqu'à entendre un déclic.

**ATTENTION :** Danger d'explosion si les piles sont incorrectement insérées.



## Utilisation

### Alimentation électrique

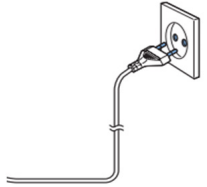
	<p><b>ATTENTION</b></p> <ul style="list-style-type: none"><li>• Risque de détérioration du produit ! Vérifiez que la tension du secteur correspond à la tension indiquée sur la plaque signalétique de l'appareil.</li><li>• Risque de choc électrique ! Pour débrancher le câble CA, tirez toujours sur la fiche de l'adaptateur. Ne tirez jamais sur le câble.</li><li>• Avant de brancher le câble d'alimentation CA, vérifiez que tous les autres branchements ont été effectués.</li></ul>	
--	---	--

Positionnez l'appareil à l'endroit désiré et déroulez le câble d'alimentation. Branchez le câble dans la prise d'alimentation et mettez l'appareil en marche.

### Mode de veille automatique

Lors de la lecture de supports audio d'un appareil connecté, la tour se met automatiquement en veille si :

- Aucun bouton n'est pressé pendant 10 minutes,
- Aucune lecture audio n'est activée à partir d'un appareil connecté pendant 10 minutes.

### Coupler les deux enceintes.

Allumez les deux enceintes, elles entrent automatiquement dans le mode Bluetooth. Appuyez sur le bouton MODE/PAIR de l'unité principale pour les coupler automatiquement.

## Mode Bluetooth

### A. Couplage avec un téléphone portable Bluetooth

Vérifiez que votre téléphone portable comporte la fonction Bluetooth. Les étapes de couplage spécifiques peuvent différer selon le modèle de téléphone portable. Consultez la notice d'utilisation de votre téléphone portable pour plus de détails. Généralement, la procédure de couplage est la suivante :

1. Maintenez le téléphone portable Bluetooth et le DS60DUO à moins de 1 m l'un de l'autre pendant le couplage.
2. Appuyez sur le bouton , les enceintes entrent automatiquement dans le mode Bluetooth.
3. Allumez la fonction Bluetooth de votre téléphone portable et recherchez les périphériques Bluetooth. Une fois la recherche terminée, sélectionnez « **DS60DUO** » dans la liste des périphériques Bluetooth.
4. Selon les indications, saisissez le mot de passe ou le code PIN : « **0000** », puis appuyez sur « Oui » ou « Confirmer ».
5. Une fois le couplage établi, sélectionnez « **DS60DUO** » dans la liste des périphériques Bluetooth, puis appuyez sur « Connecter ».

### B. Couplage avec un émetteur stéréo Bluetooth

Les différents émetteurs Bluetooth ont des procédures de couplage différentes. Consultez la notice d'utilisation de votre émetteur Bluetooth pour plus de détails. Généralement, la procédure de couplage est la suivante :

1. Maintenez l'émetteur Bluetooth et le DS60DUO à moins de 1 m l'un de l'autre pendant le couplage.
2. Appuyez sur le bouton , les enceintes entrent automatiquement dans le mode Bluetooth.
3. Allumez votre émetteur Bluetooth et laissez-le entrer dans le mode de couplage.
4. L'émetteur recherche et se connecte automatiquement au DS60DUO. Une fois la connexion établie, le son Bluetooth change.

Remarques :

- Le DS60DUO retourne dans le mode de couplage automatiquement après la déconnexion d'un appareil Bluetooth.

### C. Lecture audio

Connexion avec un émetteur Bluetooth ou un téléphone portable A2DP

1. Connectez votre téléphone portable ou émetteur Bluetooth au DS60DUO.
2. Vous pouvez maintenant écouter votre musique via le DS60DUO après avoir démarré la lecture.
3. Appuyez sur **Vol+** pour monter le volume ou sur **Vol-** pour le baisser.
4. Appuyez sur **⏮** pour sauter au morceau précédent.
5. Appuyez sur **⏭** pour sauter au morceau suivant.

### Lecture depuis une source audio externe

Vous pouvez diffuser le signal fourni par une source audio externe (par exemple un lecteur MP3) via cet appareil.

#### Entrée Ligne (nécessite un câble 3,5 mm)

1. Branchez un câble 3,5 mm dans l'entrée Ligne du panneau supérieur. Branchez l'autre fiche du câble 3,5 mm dans un lecteur MP3 ou une autre source audio.
2. Appuyez sur le bouton **⏻** pour allumer l'appareil.
3. Appuyez sur le bouton **MODE/PAIR** pour activer le mode Ligne.
4. Utilisez les commandes de la source connectée pour démarrer la lecture audio via l'appareil.

#### Entrée RCA auxiliaire (nécessite un câble RCA)

1. Branchez un câble RCA dans l'entrée Aux. Branchez l'autre fiche du câble RCA dans la sortie audio de votre lecteur DVD, d'une chaîne stéréo, d'une console de jeux ou d'un téléviseur.
2. Appuyez sur le bouton marche/arrêt pour allumer l'appareil.
3. Appuyez sur le bouton **MODE/PAIR** pour activer le mode Aux.
4. Utilisez les commandes de la source connectée pour démarrer la lecture audio via l'appareil.

### Utiliser l'USB/SD

1. Insérez votre clé USB ou votre carte SD dans le port USB ou dans le lecteur SD.
2. Appuyez sur le bouton **MODE/PAIR** pour sélectionner le mode USB ou SD, l'appareil peut démarrer la lecture automatiquement.
3. Appuyez sur **⏮⏭** pour sélectionner un morceau.
4. Appuyez sur **VOL+/VOL-** pour régler le volume.

Remarques :

\* Le port USB et le lecteur SD sont des équipements sensibles qui peut rendre le fonctionnement de l'appareil instable.



## Remarque:



Ne pas éliminer les appareils électriques et électroniques dans les déchets ménagers.

- Les apporter à un point de collecte.
- Certaines pièces contenues dans ces appareils peuvent être dangereuses pour la santé et pour l'environnement.

- Afin d'économiser l'énergie, lorsque l'appareil n'émet aucune sortie sonore pendant un certain temps, il se mettra automatiquement en mode de veille. Il peut alors être remis en marche en utilisant à nouveau le bouton d'alimentation.
- S'il y a un appel entrant alors que le système DS60DUO est connecté à votre téléphone portable pour une lecture musicale, la musique est immédiatement mise en pause lorsque vous répondez à l'appel et la lecture reprendra une fois l'appel terminé (selon le type de téléphone portable, la lecture pourra parfois rester en pause après la fin de l'appel).
- Le mot Bluetooth®, la marque et le logo sont des marques déposées appartenant à Bluetooth SIG, Inc. et toute utilisation de ces marques par Bigben Interactive est sous licence. Les autres marques et noms commerciaux appartiennent à leurs propriétaires respectifs.
- THOMSON est une marque déposée de TECHNICOLOR SA ou de ses filiales utilisée sous licence par Bigben Interactive.
- Bigben Interactive SA déclare par la présente que l'appareil DS60DUO est conforme aux exigences essentielles de la directive 1995/5/EC du Parlement européen et du Conseil du 9 Mars 1999 sur les équipements hertziens, les équipements terminaux de télécommunications et la reconnaissance mutuelle de leur conformité.

Pour télécharger la version complète de cette déclaration, veuillez vous rendre sur notre site internet, <http://www.bigben.fr/support>, dans la section Déclaration de conformité.

Fabriqué par BIGBEN INTERACTIVE SA

396, Rue de la Voyette

CRT2 – FRETIN

CS 90414

59814 LESQUIN Cedex - France

[www.bigben.eu](http://www.bigben.eu)

Fabriqué en Chine



**bigben**

**Fabricant : Bigben Interactive FRANCE**

396, Rue de la Voyette, C.R.T. 2 Fretin,  
CS 90414 - 59814 LESQUIN Cedex

**Bigben Interactive DEUTSCHLAND GmbH**

Walter Gropius Str. 28, 50126 Bergheim, Deutschland

**Bigben Interactive BELGIUM**

Avenue Ernest Solvay, 1480 Tubize, Belgique

**Bigben Interactive NEDERLAND b.v.**

Franciscusweg 249-3B, 1216 SG Hilversum, Nederland

**Bigben Interactive SPAIN S.L.**

C/ Musgo 5, 2ª planta, 28023 Madrid, Spain

**Bigben Interactive ITALIA s.r.l.**

Corso Sempione 221, 20025 Legnano - MI, Italia

**FABRIQUÉ EN CHINE / MADE IN CHINA**

**HOTLINE**

**FRANCE, du lundi au vendredi (sauf jours fériés) :**  
9h00-19h00 ou [support@thomsonaudiovideo.eu](mailto:support@thomsonaudiovideo.eu)

**N°Cristal 09 69 32 59 62**

APPEL NON SURTAXE

**DEUTSCHLAND, Montag bis Sonntag von 8:00 bis 24:00 Uhr**

09001-84 30 44\* (0,49€/Min. aus dem deutschen Festnetz, Anrufe aus allen  
Mobilfunknetzen nicht möglich) oder [support@bigben-interactive.de](mailto:support@bigben-interactive.de)

\*Minderjährige müssen vorher einen Erziehungsberechtigten um Erlaubnis fragen.

**BELGIQUE / NEDERLAND, klantenservice@bigben-interactive.nl**  
customerservice@bigben-interactive.be

**ESPAÑA, sat@bigbeninteractive.es**

**ITALIA, support@bigbeninteractive.it**

[www.bigben.eu](http://www.bigben.eu)

# THOMSON

EN

DS60DUO

**SYSTEME 2.1  
BLUETOOTH/  
USB/SD/AUDIO IN**



## **OPERATING INSTRUCTIONS**

PLEASE READ THIS USER MANUAL CAREFULLY BEFORE  
OPERATING THIS UNIT AND RETAIN FOR  
FUTURE REFERENCE

## Contents

---

Setting Started	1	Description of Parts	4
Safety and Notice		Replacing battery	5
Care for your product	2	Get started	6
Care of the environment		Bluetooth Mode	
Compliance		Play from external audio	7
Technical specifications	3	Using the USB/SD input	
What's in the box		Remarks	8

## Setting Started

- Remove the appliance from the box.
- Remove any packaging from the product.
- Place the packaging inside the box and either or dispose of safely.

## Safety and Notice

Read and understand all instructions before you use this product. If damage is caused by failure to follow the instructions, the warranty does not apply.

### Safety

#### Warning



- Never remove the casing of this apparatus.
- Never lubricate any part of this apparatus.
- Never place this apparatus on other electrical equipment.
- Keep this apparatus away from direct sunlight, naked flames or heat.
- Never look into the laser beam inside this apparatus.
- Ensure that you always have easy access to the power cord, plug or adaptor to disconnect this apparatus from the power.

1. Read these instructions.
2. Keep these instructions.
3. Heed all warnings.
4. Follow all instructions.
5. Do not use this apparatus near water.
6. Clean only with dry cloth.
7. Do not block any ventilation openings. Install in accordance with the manufacturer's instructions.
8. Do not install near any heat sources such as radiators, heat registers, stoves, or other apparatus (including amplifiers) that produce heat.
9. Protect the power cord from being walked on or pinched, particularly at plugs, convenience receptacles, and the Point where they exit from the apparatus.
10. Only use attachments/accessories specified by the manufacturer.
11. Use only with the cart, stand, tripod, bracket, or table specified by the manufacturer or sold with the apparatus. When a cart is used, use caution when moving the cart/apparatus combination to avoid injury from tip-over.
12. Unplug this apparatus during lightning storms or when unused for long periods of time.



13. Refer all servicing to qualified service personnel. Servicing is required when the apparatus has been damaged in anyway, such as power-supply cord or plug is damaged, liquid has been spilled or objects have fallen into the apparatus, apparatus has been exposed to rain or moisture, does not operate normally, or has been dropped.
14. Apparatus shall not be exposed to dripping or splashing.
15. Do not place any sources of danger on the apparatus (e.g. liquid filled objects, lighted candles).
16. Where the MAINS plug or an appliance coupler is used as the disconnect device, the disconnect device shall remain readily operable.
17. Make sure there is enough free space around the product for ventilation.
18. Batteries (battery pack or batteries installed) shall not be exposed to excessive heat such as sunshine, fire or the like.

## Care for your product

1. Always unplug the appliance when not in use and before cleaning.
2. Do not play music at excessive volume levels as damage to hearing and or the equipment may occur.
3. Do not use this unit in wet or damp conditions.
4. Always disconnect the unit from the mains power supply before cleaning. Clean the appliance with a soft, damp, lint free cloth. Do not use abrasives or harsh cleaners.

## Care of the environment



Your product is designed and manufactured with high quality materials and components, which can be recycled and reused.



Your product contains batteries covered by the European Directive 2006/66/EC, which cannot be disposed with normal household waste. Please inform yourself about the local rules on separate collection of batteries because correct disposal helps to prevent negative consequences for the environmental and human health.



When this crossed-out wheeled bin symbol is attached to a product it means that the product is covered by the European Directive 2002/96/EC. Please inform yourself about the local separate collection system for electrical and electronic products. Please act according to your local rules and do not dispose of your old products with your normal household waste. Correct disposal of your old product helps to prevent potential negative consequences for the environment and human health.

## Compliance



This product complies with the radio interference requirements of the Europe Community.

## **Technical specifications**

- Power supply: 230V~ 50Hz
- Total consumption: 65W
- Input sensitivity: AUXIN 700V, LINE IN 700MV
- S/N (A): 75db
- THD(1kHz,1W): 0.5%
- Frequency response: 20Hz-20KHz
- Total music output: 60W

## **What's in the box**

Check and identify the contents of your package:

- Main unit
- Remote control
- User manual
- RCA cable
- Line in cable

# Description of Parts

## Overview of the main unit

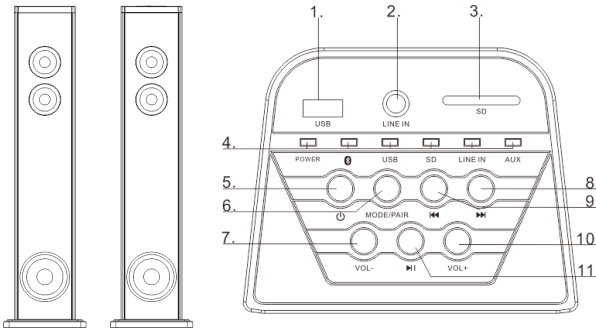

1. **USB socket**
2. **Line in**  
Connect an external audio device 3.5mm jack
3. **SD**
4. **LED indicator**
5. **Standby**  
Turn on the unit, switch to Standby mode
6. **MODE/PAIR**  
Select a MODE: Bluetooth, USB, SD, or AUDIO IN  
Pair with the 2nd speaker
7. **VOL -**  
Adjust the Volume-
8. **▶▶**  
In USB/SD/BT mode, skip to next track
9. **◀◀**  
In USB/SD/BT mode, skip to previous track
10. **VOL +**  
Adjust the Volume+
11. **▶||**  
Start or pause play

12. **AUX IN-L**
13. **AUX IN-R**
14. **POWER SWITCH**
15. **Power cord**

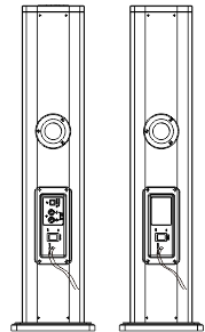
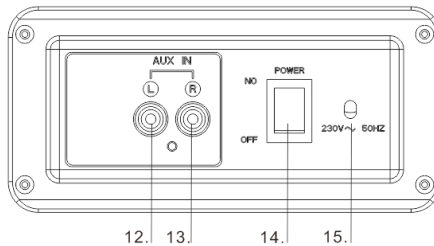

## Overview of Remote Control

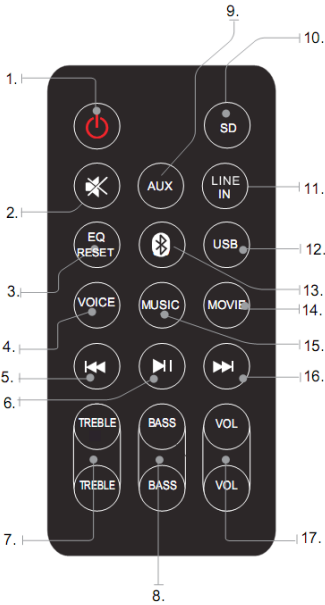

1. **POWER**  
Press to power the tower off and on
2. **MUTE**  
Press to Mute or restore volume
3. **EQ RESET**  
Press to restore sound effect
4. **VOICE**  
Press to EQ -VOICE mode
5. **◀◀**  
Skip to the previous track
6. **▶▶**  
start or pause play
7. **TREBLE+/TREBLE-**  
Press to adjust treble level
8. **BASS+/BASS-**  
Press to adjust bass level
9. **AUX**  
Press to AUX IN mode
10. **SD**  
Press to SD mode
11. **LINE IN**  
Press to LINE IN mode
12. **USB**  
Press to USB mode
13. **BT**  
Press to BT mode
14. **MOVIE**  
Press to EQ-MOVIE mode
15. **MUSIC**  
Press to EQ-MUSIC mode
16. **▶▶**  
Skip to the next track
17. **VOLUME+/-**  
Press to adjust the volume level

The remote control operates on 1 pc CR2025 lithium battery (included).to power up the remote control, remove the insulation tab from the back unit

## Replacing battery

The remote control works with lithium button cell CR2025 3V batteries. When the remote no longer works you need to replace the batteries as follows:

- Press the tab on the side of the battery cover to release it and allow the battery support to come out.
- Replace the battery paying attention to the correct orientation of the poles.
- Replace the battery support pushing it inside until you hear a "click".

ATTENTION: Danger of explosion if batteries are not inserted correctly.

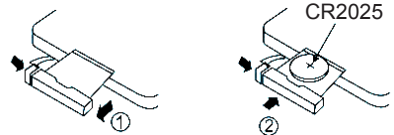

## Get started

### Power

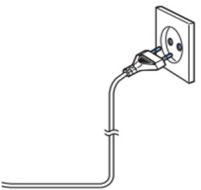
	<p><b>CAUTION</b></p> <ul style="list-style-type: none"><li>• Risk of product damage! Make sure that the power voltage corresponds to the voltage printed on the back label.</li><li>• Risk of electric shock! When you unplug the AC power cord always pull the plug from the socket. Never pull the cord.</li><li>• Before connecting the AC power cord, ensure you have completed all other connections.</li></ul>	
--	---	--

Place the unit in the desired position and unravel the mains cable. Insert the cable into the supply socket and switch on if applicable.

### Auto standby

When playing media from a connected device, the Tower automatically switches to standby if:

- No button is pressed for 10 minutes,
- No audio from a connected device for 10 minutes.

### Paired the twin tower.

Power on the two speakers, the speakers will automatically enter to BT mode, press the main unit MODE/PAIR button, the tower can be automatically paired.

## Bluetooth Mode

### A. Pairing with a Bluetooth cell phone

Please make sure your cell phone is Bluetooth-enabled. Specific pairing steps may vary with different cell phones. Please refer to the user manual of your cell phone for further information. The general pairing steps are as follows:

1. Keep DS60DUO and Bluetooth cell phone within 1 meter when pairing.
2. Press  button, the speakers automatically enter the Bluetooth mode
3. Switch on your cell phone's Bluetooth function and search for Bluetooth devices. After the search is completed, select "**DS60DUO**" from the Bluetooth device list.
4. According to indication, enter password or PIN No: "**0000**" and press "Yes" or "confirm".
5. After successful pairing, select "**DS60DUO**" from the Bluetooth device list and press "connect".

### B. Pairing with a Bluetooth stereo transmitter

Different Bluetooth transmitters have different pairing ways. Please refer to the user manual of your Bluetooth transmitter for further information. The general pairing steps are as follows:

1. Keep DS60DUO and Bluetooth transmitter within 1 meter when pairing.
2. Press  button, the speakers automatically enter the Bluetooth mode
3. Switch on your Bluetooth transmitter and let it enter pairing mode.
4. The transmitter will search and connect with DS60DUO automatically. After successful connecting, the Bluetooth voice will change when connected successfully.

Remarks:

- DS60DUO will return to pairing mode automatically after disconnecting from a Bluetooth device.

### C. Music Playback

Connecting with a A2DP cell phone or Bluetooth transmitter

1. Connect your cell phone or Bluetooth transmitter with DS60DUO.
2. You can listen to your music from DS60DUO now when playing it back.
3. Press **Vol+** to turn up the volume, press **Vol-** to turn down the volume.
4. Press **⏮** to skip to the previous song
5. Press **⏭** to skip to the next song



## Play from external audio

You can play from an external audio device such as MP3 player through this unit.



### Line in Jack (Requires a 3.5mm cable)

1. Connect a 3.5mm cable to the Line jack on top panel. Connect the other end of the 3.5mm cable to an Mp3 player or other audio device.
2. Press the  button to turn the unit on.
3. Press the **MODE/PAIR** button to switch to Line In mode.
4. Use the controls on the connected device to begin playing audio routed through the unit.

### Auxiliary Input RCA (Requires an RCA cable)

1. Connect an RCA cable to the Auxiliary Input. Connect the other end of the RCA cable to the audio output on your DVD player, stereo system, gaming system or television.
2. Press the power button to turn the unit on.
3. Press the **MODE/PAIR** button to switch to Aux In mode.
4. Use the controls on the connected device to begin playing audio routed through the unit.

## Using the USB/SD input

1. Plug your USB flash drive or SD card to the USB/SD socket
2. Press **MODE/PAIR** button to select USB or SD mode, the unit can play automatically.
3. press the  /  to select track
4. Press the **VOL+/VOL-** to adjust the volume

Remarks:

\*USB port and SD slot are sensitive equipment, it may cause unstable performance to the speaker.

## Remarks:



Don't discard the electrical and electronic appliances in the regular waste disposal.

- Take them to a collection point.
- Some components in these appliances may be hazardous to health and the environment.

- In order to save energy when the unit has no sound output for a while, the unit will be switched to stand-by automatically. It can be switched ON by using the POWER selector again.
- If there is an incoming call while the DS60DUO is connected to your cell phone for music playback, it will pause at once when you answer the call and resume after the call ended. (Sometimes it will pause after end the call, it depend on your cell phone.)
- The Bluetooth® word, mark and logo are registered trademarks owned by Bluetooth SIG, Inc. and any use of such marks by Bigben Interactive is under license. Other trademarks and trade names are those of their respective owners.
- THOMSON is a trademark of TECHNICOLOR SA or its affiliates used under license to Bigben Interactive.
- Hereby, Bigben Interactive SA, declares that the DS60DUO device complies with the essential requirements of the directive 1995/5/EC of the European Parliament and of the Council of 9 March 1999 on radio equipment and telecommunications terminal equipment and the mutual recognition of their conformity.

To download the full statement, please visit our website: <http://www.bigben-interactive.co.uk/support> and the section <<declaration of conformity>>.

Manufactured by BIGBEN INTERACTIVE SA  
396, Rue de la Voyette  
CRT2 - FRETIN  
CS 90414  
59814 LESQUIN Cedex - France  
[www.bigben.eu](http://www.bigben.eu)  
Made in China



### Fabricant : Bigben Interactive FRANCE

396, Rue de la Voyette, C.R.T. 2 Fretin,  
CS 90414 - 59814 LESQUIN Cedex

### Bigben Interactive DEUTSCHLAND GmbH

Walter Gropius Str. 28, 50126 Bergheim, Deutschland

### Bigben Interactive BELGIUM

Avenue Ernest Solvay, 1480 Tubize, Belgique

### Bigben Interactive NEDERLAND b.v.

Franciscusweg 249-3B, 1216 SG Hilversum, Nederland

### Bigben Interactive SPAIN S.L.

C/ Musgo 5, 2ª planta, 28023 Madrid, Spain

### Bigben Interactive ITALIA s.r.l

Corso Sempione 221, 20025 Legnano - MI, Italia

**FABRIQUÉ EN CHINE / MADE IN CHINA**

### HOTLINE

FRANCE, du lundi au vendredi (sauf jours fériés) :  
9h00-19h00 ou [support@thomsonaudiovideo.eu](mailto:support@thomsonaudiovideo.eu)

▶ **N°Cristal 09 69 32 59 62**

APPEL NON SURTAXE

DEUTSCHLAND, Montag bis Sonntag von 8:00 bis 24:00 Uhr

09001-84 30 44\* (0,49€/Min. aus dem deutschen Festnetz, Anrufe aus allen  
Mobilfunknetzen nicht möglich) oder [support@bigben-interactive.de](mailto:support@bigben-interactive.de)

\*Minderjährige müssen vorher einen Erziehungsberechtigten um Erlaubnis fragen.

BELGIQUE / NEDERLAND, [klantenservice@bigben-interactive.nl](mailto:klantenservice@bigben-interactive.nl)  
[customerservice@bigben-interactive.be](mailto:customerservice@bigben-interactive.be)

ESPAÑA, [sat@bigbeninteractive.es](mailto:sat@bigbeninteractive.es)

ITALIA, [support@bigbeninteractive.it](mailto:support@bigbeninteractive.it)

[www.bigben.eu](http://www.bigben.eu)

# THOMSON

ES

DS60DUO

**SISTEMA 2.1  
BLUETOOTH/  
USB/SD/ENTRADA DE AUDIO**



## **INSTRUCCIONES DE FUNCIONAMIENTO**

LE ROGAMOS QUE LEA ÍNTEGRAMENTE EL PRESENTE MANUAL DEL USUARIO ANTES DE UTILIZAR EL EQUIPO Y QUE CONSERVE ESTE FOLLETO PARA PODER CONSULTARLO EN EL FUTURO.

## Contenido

Inicio	1	Descripción de las partes	4
Medidas de seguridad y advertencias		Cambiar la pila	5
Cuidado del producto	2	Para empezar	6
Cuidado del medioambiente		Modo Bluetooth	
Cumplimiento		Reproducir desde un dispositivo de audio externo	7
Especificaciones técnicas	3	Uso de a entrada USB/SD	
Contenido del embalaje		Nota	8

## Inicio

- Saque el aparato del embalaje.
- Retire todo el material de embalaje del producto.
- Coloque el material de embalaje dentro de la caja y deséchelo todo de forma segura.

## Medidas de seguridad y advertencias

Lea y entienda las instrucciones antes de usar este producto. Si el producto resultara dañado por incumplimiento de las instrucciones, la garantía quedaría anulada.

### Seguridad

¡Advertencia!

- No abra nunca la carcasa de este aparato.
- No lubrique nunca ninguna de las piezas de este aparato.
- No coloque nunca este aparato sobre otros equipos eléctricos.
- Mantenga este aparato alejado de la luz directa del sol, de llamas desnudas o de fuentes de calor.
- No mire nunca directamente al rayo láser ubicado dentro del aparato.
- Compruebe que el cable, el enchufe o el adaptador para desconectar este aparato de la toma de corriente están siempre fácilmente accesibles.



1. Lea estas instrucciones.
2. Conserve estas instrucciones.
3. Preste atención a todas las advertencias.
4. Siga todas las instrucciones.
5. No use este aparato cerca del agua.
6. Limpie el aparato solo con un paño seco.
7. No bloquee las ranuras de ventilación. Instale el aparato de acuerdo a las instrucciones del fabricante.
8. No instale el aparato cerca de fuentes de calor, tales como radiadores, calentadores, cocinas o cualquier otro aparato (incluso amplificadores) que produzca calor.
9. Coloque el cable de alimentación de forma que no se pueda pisar o pinzar, especialmente a la altura de los enchufes, tomas de corriente y otros puntos de salida del aparato.
10. Use solo complementos/accesorios recomendados por el fabricante.
11. Use solamente el carrito, pie, trípode, soporte o mesa especificados por el fabricante o vendidos con el aparato. Cuando se usa un carrito, tome cuidado al moverlo junto con el aparato para evitar lesiones personales llegara a volcarse.
12. Desenchufe el aparato cuando haya tormentas eléctricas o si no va a utilizarse durante largos periodos de tiempo.



13. El aparato debe ser reparado siempre por personal autorizado. Lleve el aparato a reparar si se ha dañado en modo alguno: cuando el cable de alimentación o el enchufe están deteriorados, si le ha caído líquido o algún objeto se ha introducido en su interior, si ha quedado expuesto a la lluvia o a la humedad, si no funciona con normalidad o se ha caído al suelo.
14. No exponga el aparato a goteos o salpicaduras de líquidos.
15. No coloque ningún tipo de objeto que pueda presentar un peligro sobre el aparato (por ejemplo: recipientes con líquidos o velas encendidas).
16. Cuando se use el enchufe de la TOMA DE CORRIENTE o el acoplador del aparato como sistema de desconexión, el dispositivo de desconexión debe estar siempre fácilmente accesible.
17. Compruebe que haya siempre suficiente espacio libre alrededor del aparato para su ventilación.
18. Las pilas (pack de pilas o pilas instaladas) no deben estar expuestas al calor excesivo, a la luz del sol, al fuego o similares

## Cuidado del producto

1. Desenchufe siempre el aparato cuando no esté usándolo y antes de limpiarlo.
2. No reproduzca música a un nivel de volumen excesivo ya que puede dañarse el oído o el aparato.
3. No use este aparato en lugares mojados o húmedos.
4. Desenchufe siempre el aparato de la toma de corriente antes de limpiarlo. Limpie el aparato con un paño suave, húmedo y sin fibras. No use productos de limpieza abrasivos o ásperos.

## Cuidado del medioambiente



Este producto está diseñado y fabricado con materiales y componentes de alta calidad que pueden reciclarse o reutilizarse.



Este producto contiene pilas que cumplen con la Directiva europea 2006/66/CE y que no se pueden desechar junto con la basura doméstica. Infórmese sobre la normativa local relacionada con la recolección separada de pilas usadas ya que al eliminarse de forma correcta se evitan consecuencias negativas sobre el medioambiente y la salud humana.



Cuando el producto posee el símbolo de un contenedor con ruedas tachado significa que se encuentra conforme con la Directiva europea 2002/96/CE. Infórmese sobre el sistema local de recolección separado de productos eléctricos y electrónicos. Siga la normativa local y no deseche los productos usados junto con los residuos domésticos. Una eliminación correcta de este producto ayuda a evitar las consecuencias negativas para el medioambiente y la salud humana.

## Cumplimiento



Este producto cumple los requisitos de interferencias de radio de la Comunidad Europea.

## **Especificaciones técnicas**

- Alimentación eléctrica: 230 V ~ 50 Hz
- Consumo total: 65 W
- Sensibilidad de entrada: AUXIN 700 V, LINE IN 700 MV
- Relación señal/ruido (A): 75 db
- THD (1 kHz, 1 W): 0,5 %
- Respuesta de frecuencia: 20 Hz - 20 KHz
- Salida de música total: 60 W

## **Contenido del embalaje**

Compruebe e identifique el contenido del embalaje:

- Aparato principal
- Control remoto
- Manual del usuario
- Cable de RCA
- Cable de entrada de línea

# Descripción de las partes

## Vista general de la unidad principal

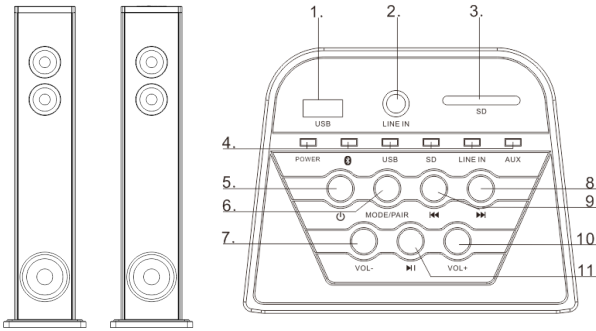

1. **Conexión USB**

2. **LINE IN**

Enchufar el conector de 3,5 mm de un dispositivo de audio externo

3. **SD**

4. **Indicadores LED**

5. **En espera**

Encender la unidad, conmutar al modo de espera

6. **MODE/PAIR**

Seleccionar un MODO: Bluetooth, USB, SD, o AUDIO IN  
Emparejar con el segundo altavoz

7. **VOL -**

Bajar el volumen

8. **▶▶**

En el modo USB/SD/BT, pasar a la pista siguiente

9. **◀◀**

En el modo USB/SD/BT, pasar a la pista anterior

10. **VOL +**

Subir el volumen

11. **▶||**

Iniciar la reproducción o ponerla en pausa

12. **AUX IN-L**

13. **AUX IN-R**

14. **INTERRUPTOR DE POTENCIA**

15. **Cable de alimentación**

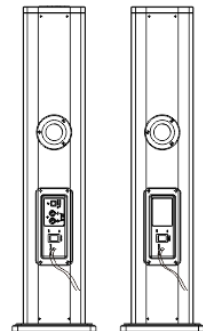
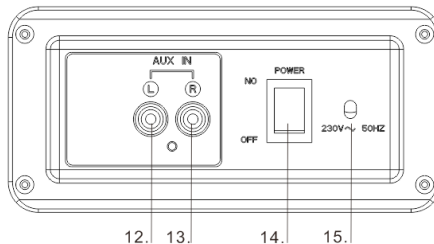

## Vista general del mando a distancia



1. **ENCENDIDO**  
Pulsar para apagar y encender la torre
2. **SILENCIAR**  
Pulsar para silenciar o restablecer el volumen
3. **EQ RESET**  
Pulsar para restablecer el efecto de sonido
4. **VOICE**  
Pulsar para el modo EQ -VOICE
5. **◀◀**  
Pasar a la pista anterior
6. **⏸**  
Iniciar la reproducción o ponerla en pausa
7. **TREBLE+/TREBLE-**  
Pulsar para ajustar el nivel de agudos
8. **BASS+/BASS-**  
Pulsar para ajustar el nivel de bajos
9. **AUX**  
Pulsar para el modo AUX IN
10. **SD**  
Pulsar para el modo SD
11. **LINE IN**  
Pulsar para el modo LINE IN
12. **USB**  
Pulsar para el modo USB
13. **BT**  
Pulsar para el modo BT
14. **MOVIE**  
Pulsar para el modo EQ-MOVIE
15. **MUSIC**  
Pulsar para el modo EQ-MUSIC
16. **▶▶**  
Pasar a la pista siguiente
17. **VOLUME+/-**  
Pulsar para ajustar el nivel de volumen

El mando a distancia funciona con una pila de litio CR2025 (incluida). Para encender el mando a distancia, quite la lengüeta aislante de la parte trasera de la unidad.

## Cambiar la pila

El mando a distancia funciona con pilas de litio de botón CR2025 de 3 V. Cuando el mando a distancia deje de funcionar, tendrá que cambiar las pilas del modo siguiente:

- Presione la lengüeta situada al lado de la tapa de la pila para desbloquearla y permitir que salga la bandeja de la pila.
- Cambie la pila, teniendo en cuenta la orientación correcta de los polos.
- Vuelva a introducir la bandeja de la pila empujándola hacia dentro hasta oír un "clic".

**ATENCIÓN:** Peligro de explosión si las pilas no se insertan correctamente.





## Para empezar

### Alimentación eléctrica

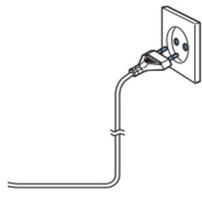
	<p><b>PRECAUCIÓN</b></p> <ul style="list-style-type: none"><li>• ¡Riesgo de dañar el producto! Compruebe que el voltaje de la toma de corriente se corresponde con el voltaje indicado en la etiqueta ubicada en la parte posterior del aparato.</li><li>• ¡Riesgo de descargas eléctricas! Al desenchufar el cable de alimentación de la toma de corriente tire siempre del enchufe. No tire nunca del cable.</li><li>• Antes de conectar el cable de alimentación a la toma de corriente, compruebe que ha completado todas las demás conexiones.</li></ul>	
--	---	--

Coloque el aparato en la ubicación deseada y extienda el cable de alimentación. Inserte el cable en la toma de corriente y encienda el aparato si fuera aplicable.

### Standby automático

Cuando reproduzca medios desde un dispositivo conectado, la torre cambiará automáticamente al modo en espera si:

- no se presiona ningún botón durante 10 minutos.
- no se reproduce ningún archivo de audio durante 10 minutos desde un dispositivo conectado.

### Emparejar la torre gemela.

Encienda los dos altavoces. Los altavoces pasan al modo BT automáticamente. Pulse el botón MODE/PAIR de la unidad principal: la torre se puede emparejar automáticamente.

## Modo Bluetooth

### A. Emparejamiento con un teléfono móvil Bluetooth

Asegúrese de que su teléfono móvil dispone de la funcionalidad Bluetooth. Los pasos específicos para el emparejamiento pueden variar en función de los diferentes teléfonos móviles. Consulte el manual del usuario de su teléfono móvil para obtener más información. Los pasos generales para el emparejamiento son los siguientes:

1. Mantenga el DS60DUO y el teléfono móvil con Bluetooth a una distancia menor o igual que 1 metro al emparejarlos.
2. Pulse el botón : los altavoces pasan automáticamente al modo de Bluetooth
3. Active la función Bluetooth de su teléfono móvil y realice una búsqueda de dispositivos Bluetooth. Una vez finalizada la búsqueda, seleccione "**DS60DUO**" en la lista de dispositivos Bluetooth.
4. Tal como se indica, introduzca la contraseña o el PIN: "**0000**" y pulse "Sí" o "confirmar".
5. Después de sincronizarse correctamente, seleccione "**DS60DUO**" en la lista de dispositivos Bluetooth y pulse "conectar".

### B. Emparejamiento con un transmisor estéreo Bluetooth

Los distintos transmisores Bluetooth tienen diferentes formas de emparejamiento. Consulte el manual del usuario de su transmisor Bluetooth para obtener más información. Los pasos generales para el emparejamiento son los siguientes:

1. Mantenga el DS60DUO y el transmisor con Bluetooth a una distancia menor o igual que 1 metro al emparejarlos.
2. Pulse el botón : los altavoces pasan automáticamente al modo de Bluetooth
3. Encienda su transmisor Bluetooth y permita que entre en el modo de emparejamiento.
4. El transmisor buscará y se conectará con el DS60DUO automáticamente. Tras la conexión con éxito, la voz de Bluetooth cambiará.

Notas:

- El DS60DUO regresará automáticamente a modo de emparejamiento después de desconectarse de un dispositivo Bluetooth.

### C. Reproducción de música

Conexión con un teléfono móvil A2DP o un transmisor Bluetooth

1. Conecte su teléfono móvil o transmisor con Bluetooth al DS60DUO.
2. Ahora puede escuchar su música desde el DS60DUO cuando la reproduzca.
3. Pulse **Vol+** para subir el volumen, y pulse **Vol-** para bajarlo.
4. Pulse **◀◀** para pasar a la canción anterior.
5. Pulse **▶▶** para pasar a la canción siguiente.

### Reproducir desde un dispositivo de audio externo

A través de esta unidad puede reproducir desde un dispositivo de audio externo, como un reproductor de MP3.

#### Conector "Line in" (se necesita un cable de 3,5 mm)

1. Conecte un cable de 3,5 mm al conector de línea en el panel superior. Conecte el otro extremo del cable de 3,5 mm a un reproductor de Mp3 u otro dispositivo de audio.
2. Pulse el botón **⏻** para encender el aparato.
3. Pulse el botón **MODE/PAIR** para cambiar al modo Line In.
4. Utilice los controles del dispositivo conectado para empezar la reproducción de audio a través de la unidad.

#### Entrada auxiliar RCA (se necesita un cable RCA)

1. Conecte un cable RCA a la entrada auxiliar. Conecte el otro extremo del cable RCA a la salida de audio de su reproductor de DVD, equipo estéreo, sistema de juego o televisor.
2. Pulse el botón de potencia para encender el aparato.
3. Pulse el botón **MODE/PAIR** para cambiar al modo Aux In.
4. Utilice los controles del dispositivo conectado para empezar la reproducción de audio a través de la unidad.

### Uso de a entrada USB/SD

1. Enchufe la memoria USB o la tarjeta SD en el conector USB/SD
2. Pulse el botón **MODE/PAIR** para seleccionar el modo USB o SD. La unidad puede reproducir automáticamente.
3. Pulse **◀◀** / **▶▶** para seleccionar la pista.
4. Pulse **VOL+ / VOL-** para ajustar el volumen.

Notas:

\*El puerto USB y la ranura SD son equipos sensibles, lo que puede provocar inestabilidad en el funcionamiento del altavoz.

## Nota:



No tire los aparatos eléctricos o electrónicos a la basura normal.

- Llévelos a un punto de recogida para este material, ya que algunas
- piezas de estos aparatos pueden ser dañinos para la salud o el medio ambiente.

- Para ahorrar energía, si el aparato cesa su actividad durante rato, se apagará y entrará en modo standby automáticamente. Se puede volver a encender mediante el selector de ENCENDIDO.
- Si hubiera una llamada entrante mientras el teléfono móvil está conectado al DS60DUO para reproducir música, la reproducción se pausará inmediatamente cuando responda a la llamada y se reanudará una vez finalizada la misma. (A veces quedará pausado después de finalizar la llamada. Esto dependerá de su tipo de teléfono).
- La palabra Bluetooth®, la marca y el logotipo son marcas comerciales registradas propiedad de Bluetooth SIG, Inc. y cualquier uso de tales marcas por Bigben Interactive se hace bajo licencia. Otras marcas y nombres comerciales pertenecen a sus respectivos propietarios.
- THOMSON es una marca comercial de TECHNICOLOR SA o sus afiliados usada por Bigben Interactive bajo licencia.
- Por la presente, Bigben Interactive SA declara que el dispositivo del DS60DUO cumple con los requisitos de la directriz 1995/5/EC del Parlamento Europeo y del Consejo del 9 de marzo de 1999 de equipos de radio y equipos de terminales de telecomunicación así como el reconocimiento mutuo de su conformidad.

Para descargar la declaración al completo, por favor, visita nuestra página web: <http://www.bigben.eu> dentro de la sección declaración de conformidad.

Fabricado por BIGBEN INTERACTIVE SA

396, Rue de la Voyette

CRT2 - FRETIN

CS 90414

59814 LESQUIN Cedex - Francia

[www.bigben.eu](http://www.bigben.eu)

Fabricado en China



**bigben**

**Fabricant : Bigben Interactive FRANCE**

396, Rue de la Voyette, C.R.T. 2 Fretin,

CS 90414 - 59814 LESQUIN Cedex

**Bigben Interactive DEUTSCHLAND GmbH**

Walter Gropius Str. 28, 50126 Bergheim, Deutschland

**Bigben Interactive BELGIUM**

Avenue Ernest Solvay, 1480 Tubize, Belgique

**Bigben Interactive NEDERLAND b.v.**

Franciscusweg 249-3B, 1216 SG Hilversum, Nederland

**Bigben Interactive SPAIN S.L.**

C/ Musgo 5, 2ª planta, 28023 Madrid, Spain

**Bigben Interactive ITALIA s.r.l.**

Corso Sempione 221, 20025 Legnano - MI, Italia

**FABRIQUÉ EN CHINE / MADE IN CHINA**

**HOTLINE**

**FRANCE, du lundi au vendredi (sauf jours fériés) :**  
9h00-19h00 ou [support@thomsonaudiovideo.eu](mailto:support@thomsonaudiovideo.eu)

**N°Cristal 09 69 32 59 62**

APPEL NON SURTAXE

**DEUTSCHLAND, Montag bis Sonntag von 8:00 bis 24:00 Uhr**

**09001-84 30 44\*** (0,49€/Min. aus dem deutschen Festnetz, Anrufe aus allen

Mobilfunknetzen nicht möglich) oder [support@bigben-interactive.de](mailto:support@bigben-interactive.de)

\*Minderjährige müssen vorher einen Erziehungsberechtigten um Erlaubnis fragen.

**BELGIQUE / NEDERLAND, klantenservice@bigben-interactive.nl**

[customerservice@bigben-interactive.be](mailto:customerservice@bigben-interactive.be)

**ESPAÑA, [sat@bigbeninteractive.es](mailto:sat@bigbeninteractive.es)**

**ITALIA, [support@bigbeninteractive.it](mailto:support@bigbeninteractive.it)**

[www.bigben.eu](http://www.bigben.eu)

# THOMSON

IT

DS60DUO

**SISTEMA 2.1  
BLUETOOTH/  
USB/SD/AUDIO IN**



## **ISTRUZIONI D'USO**

PRIMA DI UTILIZZARE L'APPARECCHIO, LEGGERE PER INTERO IL PRESENTE MANUALE E CONSERVARLO PER CONSULTAZIONI FUTURE.

## Indice

Per iniziare	1	Descrizione delle parti	4
Avvertenze di sicurezza ed altre informazioni		Sostituzione della batteria	5
Manutenzione del prodotto	2	Operazioni preliminari	6
Protezione dell'ambiente		Modalità Bluetooth	
Conformità		Riproduzione di audio esterno	7
Specifiche tecniche	3	Funzionamento della porta USB/SD	
Contenuto della confezione		Nota	8

## Per iniziare

- Estrarre l'apparecchiatura dalla confezione.
- Rimuovere tutti i materiali di imballaggio dal prodotto.
- Rimettere i materiali di imballaggio nella confezione o smaltirli in modo adeguato.

## Avvertenze di sicurezza ed altre informazioni

Leggere con attenzione tutte le istruzioni prima di utilizzare questo prodotto. La garanzia decade in caso di danni causati dalla mancata osservanza delle istruzioni.

### Sicurezza

#### Avvertenza



- Non rimuovere l'alloggiamento dell'apparecchiatura.
- Non lubrificare nessun componente dell'apparecchiatura.
- Non posizionare l'apparecchiatura sopra altri dispositivi elettrici.
- Tenere l'apparecchiatura lontana dalla luce solare diretta, da fiamme libere e da sorgenti di calore.
- Non guardare direttamente il raggio laser all'interno di questo apparecchio.
- Assicurarsi di poter sempre raggiungere facilmente il cavo di alimentazione, la spina o l'adattatore per scollegare l'apparecchio dall'alimentazione elettrica.

1. Leggere queste istruzioni.
2. Conservare queste istruzioni.
3. Rispettare tutte le avvertenze.
4. Seguire tutte le istruzioni.
5. Non utilizzare l'apparecchiatura vicino all'acqua.
6. Pulire solo con un panno asciutto.
7. Non ostruire le aperture di ventilazione. Installare in conformità con le istruzioni del produttore.
8. Non installare vicino a fonti di calore come radiatori, termosifoni, stufe o altri apparecchi (inclusi gli amplificatori) che producono calore.
9. Proteggere il cavo di alimentazione dall'essere calpestato o schiacciato, particolarmente in corrispondenza di spine, prese di corrente e del punto in cui esce dall'apparecchiatura.
10. Utilizzare solo accessori specificati dal produttore.
11. Utilizzare solo con il carrello, il supporto, il treppiede, la staffa od il tavolo specificati dal produttore o venduti con l'apparecchio. Se si usa un carrello, prestare attenzione quando si sposta l'insieme carrello/apparecchio per evitare il pericolo che si ribaltino.
12. Scollegare il dispositivo durante i temporali o se non viene utilizzato per lunghi periodi di tempo.



13. Per qualsiasi intervento di assistenza, rivolgersi a tecnici qualificati. L'assistenza è necessaria quando l'apparecchio ha subito in qualche modo dei danni, per esempio se il cavo di alimentazione o la spina sono danneggiati, se è stato versato del liquido o sono caduti degli oggetti dell'apparato, se l'apparecchio è stato esposto a pioggia o umidità, se non funziona normalmente o è caduto.
14. L'apparecchio non deve essere esposto a spruzzi o gocce d'acqua.
15. Non collocare sull'apparecchio eventuali fonti di pericolo (per esempio contenitori con liquidi, candele accese).
16. Quando per scollegare la tensione di rete si usa la spina o un accoppiatore, il dispositivo di disconnessione deve essere sempre comodo da raggiungere.
17. Assicurarsi che vi sia sufficiente spazio libero attorno al prodotto per la ventilazione.
18. Le batterie (batterie singole o pacco batterie) non devono essere esposte a calore eccessivo come luce solare diretta, fuoco o simili.

## Manutenzione del prodotto

1. Scollegare sempre l'apparecchio quando non in uso e prima della pulizia.
2. Non riprodurre musica a volume troppo elevato per evitare il rischio di danni all'udito e/o all'apparecchio stesso.
3. Non utilizzare l'apparecchio in condizioni di eccessiva umidità.
4. Scollegare sempre l'apparecchio dalla rete di alimentazione prima della pulizia. Pulire l'apparecchio con un panno morbido, umido e privo di lanugine. Non utilizzare detergenti abrasivi o caustici.

## Protezione dell'ambiente



Il prodotto è stato progettato e fabbricato con materiali e componenti di alta qualità che possono essere riciclati e riutilizzati.



Il prodotto contiene batterie che in base alla direttiva europea 2006/66/CE non possono essere smaltite assieme ai normali rifiuti domestici. Informarsi sulle normative locali relative alla raccolta differenziata delle batterie in quanto il loro corretto smaltimento permette di evitare conseguenze negative per l'ambiente e la salute.



Il simbolo del bidone della spazzatura barrato da una croce indica che il prodotto è soggetto alla direttiva europea 2002/96/CE. Si prega di informarsi sul sistema di raccolta differenziata per i rifiuti RAEE (prodotti elettrici ed elettronici). Attenersi alle normative locali e non smaltire i vecchi prodotti con i normali rifiuti domestici. Lo smaltimento corretto del prodotto aiuta a prevenire potenziali conseguenze negative per l'ambiente e la salute.

## Conformità



Questo prodotto è conforme ai requisiti dell'Unione europea sulle interferenze radio.

## **Specifiche tecniche**

- Alimentazione elettrica: 230 V~ 50 Hz
- Consumo totale: 65 W
- Sensibilità in ingresso: AUX-IN 700 V, LINE-IN 700 MV
- S/N (A): 75 db
- THD (1 kHz, 1 W): 0,5%
- Risposta in frequenza: 20 Hz-20 KHz
- Uscita totale audio: 60 W

## **Contenuto della confezione**

Controllare e identificare il contenuto della confezione:

- Unità principale
- Telecomando
- Manuale d'uso
- Cavo RCA
- Cavo Line-in

## Descrizione delle parti

### Panoramica dell'unità principale

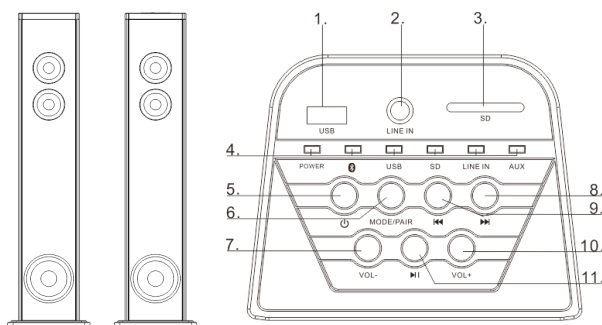

1. **Porta USB**
2. **Porta Line-in**  
Porta da 3,5 mm per il collegamento a un dispositivo audio esterno
3. **Porta per schede di memoria SD**
4. **Spia di stato**
5. **Standby**  
Accensione dell'unità, attivazione della modalità di standby
6. **MODE/PAIR**  
Selezione della modalità (sorgente audio): Bluetooth, USB, Scheda di memoria SD, o Ingresso audio  
Abbinamento con l'altoparlante secondario
7. **VOL -**  
Diminuzione del volume
8. **▶▶**  
In modalità USB/SD/BT, premere per passare alla traccia successiva
9. **◀◀**  
In modalità USB/SD/BT, premere per passare alla traccia precedente
10. **VOL +**  
Aumento del volume
11. **▶||**  
Avvio o pausa della riproduzione
12. **AUX IN-L**  
(Ingresso ausiliario sinistro)
13. **AUX IN-R**  
(Ingresso ausiliario destro)
14. **INTERRUTTORE DI ALIMENTAZIONE**
15. **Cavo di alimentazione**

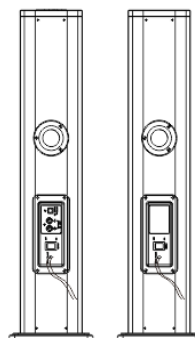
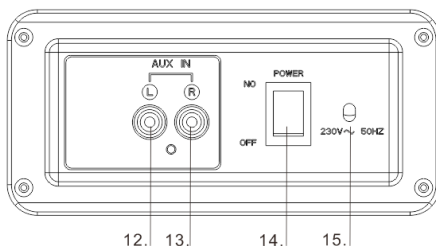



## Panoramica del telecomando



1. **ACCENSIONE**  
Premere per accendere e spegnere la torre
2. **MUTE**  
Premere per disattivare o riattivare il suono
3. **EQ RESET**  
Premere per ripristinare gli effetti audio
4. **VOICE**  
Premere per attivare la modalità EQ -VOICE (Equalizzatore - Voce)
5. **◀◀**  
Salto alla traccia precedente
6. **||**  
Avvio o pausa della riproduzione
7. **TREBLE+/TREBLE-**  
Premere per regolare il livello degli alti
8. **BASS+/BASS-**  
Premere per regolare il livello dei bassi
9. **AUX**  
Premere per attivare la modalità AUX-IN (Ingresso ausiliario )
10. **SD**  
Premere per attivare la modalità SD (Scheda di memoria)
11. **LINE IN**  
Premere per attivare la modalità LINE-IN
12. **USB**  
Premere per attivare la modalità USB
13. **BT**  
Premere per attivare la modalità BT (Bluetooth)
14. **MOVIE**  
Premere per attivare la modalità EQ-MOVIE (Equalizzatore - Film)
15. **MUSIC**  
Premere per attivare la modalità EQ-MUSIC (Equalizzatore - Musica)
16. **▶▶**  
Salto alla traccia successiva
17. **VOL+/VOL-**  
Premere per regolare il livello del volume

il telecomando è alimentato da una batteria CR2025 al litio (inclusa); per alimentare il telecomando, rimuovere la linguetta isolante dal retro.

## Sostituzione della batteria

il telecomando è alimentato da una batteria a bottone CR2025 al litio da 3 V. Quando il telecomando smette di funzionare, è necessario sostituire la batteria come indicato di seguito.

- Premere la linguetta a lato del coperchio della batteria per permettere la fuoriuscita del supporto della batteria.



- Sostituire la batteria prestando attenzione al corretto orientamento dei poli.
- Riposizionare il supporto della batteria spingendolo all'interno fino al "clic".

ATTENZIONE! Pericolo di esplosione in caso di inserimento non corretto della batteria.

## Operazioni preliminari

### Alimentazione elettrica

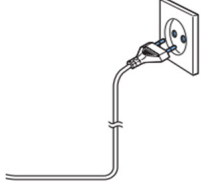
	<p><b>ATTENZIONE</b></p> <ul style="list-style-type: none"> <li>• Rischio di danneggiare il prodotto! Assicurarsi che la tensione di alimentazione corrisponda a quella indicata sull'etichetta sul retro.</li> <li>• Rischio di scossa elettrica! Quando si stacca il cavo di alimentazione CA, afferrare la spina per estrarla dalla presa di corrente. Non tirare mai il cavo di alimentazione.</li> <li>• Prima di collegare il cavo di alimentazione CA, accertarsi di aver eseguito tutti gli altri collegamenti.</li> </ul>	
--	--	--

Collocare l'unità nella posizione desiderata e srotolare il cavo di alimentazione. Inserire il cavo nella presa di alimentazione e accendere l'interruttore, se applicabile.

### Auto standby

Durante la riproduzione di contenuti multimediali da un dispositivo connesso, l'apparecchio entra automaticamente in modalità standby se:

- Non viene premuto nessun tasto per 10 minuti,
- Non si riceve nessuna riproduzione audio/video da un dispositivo collegato per 10 minuti.

### Abbinamento delle torri

Accendere i due altoparlanti; entreranno automaticamente in modalità BT. Premere il pulsante MODE/PAIR sull'unità principale; la torre si abbinerà automaticamente.

## Modalità Bluetooth

### A. Abbinamento con un dispositivo mobile Bluetooth

Accertarsi di aver attivato la funzione Bluetooth sul proprio dispositivo mobile. La procedura di abbinamento può variare in base al tipo di dispositivo. Fare riferimento al manuale di istruzioni del dispositivo mobile per ulteriori informazioni. La procedura di abbinamento generale è descritta di seguito.

1. Mantenere l'unità DS60DUO e il dispositivo mobile a meno di 1 metro di distanza durante l'abbinamento.
2. Premere il pulsante ; gli altoparlanti entreranno automaticamente in modalità Bluetooth.
3. Attivare la funzione Bluetooth sul dispositivo mobile e avviare la ricerca dei dispositivi Bluetooth. Al termine della ricerca, selezionare "**DS60DUO**" dall'elenco dei dispositivi Bluetooth.
4. Seguire le istruzioni; se viene richiesta una password o un codice PIN, inserire "**0000**" e premere "Sì" o "Conferma".
5. Dopo l'abbinamento, selezionare "**DS60DUO**" dall'elenco dei dispositivi Bluetooth e premere "Connetti".

### B. Abbinamento con un trasmettitore stereo Bluetooth

La procedura di abbinamento può variare in base al tipo di trasmettitore Bluetooth. Fare riferimento al manuale di istruzioni del trasmettitore Bluetooth per ulteriori informazioni. La procedura di abbinamento generale è descritta di seguito.

1. Mantenere l'unità DS60DUO e il trasmettitore Bluetooth a meno di 1 metro di distanza durante l'abbinamento.
2. Premere il pulsante ; gli altoparlanti entreranno automaticamente in modalità Bluetooth.
3. Accendere il proprio trasmettitore Bluetooth e attivare la modalità di abbinamento.
4. Il trasmettitore cercherà l'unità DS60DUO e si abbinerà automaticamente. Dopo l'abbinamento, la voce Bluetooth cambierà.

Nota:

- l'unità DS60DUO tornerà automaticamente alla modalità di abbinamento dopo aver scollegato un dispositivo Bluetooth.

### C. Riproduzione audio

Collegamento a un telefono cellulare A2DP o un trasmettitore Bluetooth

1. Collegare il telefono cellulare o il trasmettitore Bluetooth all'unità DS60DUO.
2. Ora è possibile ascoltare l'audio attraverso l'unità DS60DUO durante la riproduzione.
3. Premere **Vol+** per aumentare il volume, premere **Vol-** per diminuire il volume.
4. Premere **◀◀** per passare alla traccia precedente.
5. Premere **▶▶** per passare alla traccia successiva.

### Riproduzione di audio esterno

È possibile riprodurre audio da dispositivi esterni, ad esempio lettori MP3, attraverso questa unità.

#### Porta Line-in (richiede un cavo da 3,5 mm)

1. Collegare un cavo da 3,5 mm alla porta Line-in sul pannello superiore. Collegare l'altra estremità del cavo da 3,5 mm al lettore MP3 o a un altro dispositivo audio.
2. Premere il pulsante **⏻** per accendere l'unità.
3. Premere il pulsante **MODE/PAIR** per selezionare la modalità Line in.
4. Usare i controlli sul dispositivo collegato per riprodurre l'audio attraverso l'unità.

#### Ingresso ausiliario RCA (richiede un cavo RCA)

1. Collegare un cavo RCA all'ingresso ausiliario. Collegare l'altra estremità del cavo RCA all'uscita audio di un lettore DVD, impianto stereo, console di videogiochi o televisione.
2. Premere il pulsante di accensione per accendere l'unità.
3. Premere il pulsante **MODE/PAIR** per selezionare la modalità Aux In.
4. Usare i controlli sul dispositivo collegato per riprodurre l'audio attraverso l'unità.

### Funzionamento della porta USB/SD

1. Collegare un supporto USB o una scheda SD alla porta USB o SD.
2. Premere il pulsante **MODE/PAIR** per selezionare la modalità USB o SD; l'unità inizierà automaticamente la riproduzione.
3. Premere **◀◀** / **▶▶** per selezionare una traccia.
4. Premere **VOL +/VOL-** per regolare il volume.

Nota:

\*La porta USB e la porta SD sono molto sensibili e possono causare malfunzionamenti.

## Nota:



Non gettare gli apparecchi elettrici ed elettronici tra i rifiuti indifferenziati.

- Depositare gli apparecchi presso un apposito punto di raccolta.
- Alcuni componenti contenuti in questi apparecchi possono essere pericolosi per la salute e per l'ambiente.

- Per risparmiare energia, quando l'unità non emette uscita audio per un certo periodo di tempo, l'unità passa automaticamente in modalità stand-by. Può essere riaccesa utilizzando il selettore di alimentazione.
- Se c'è una chiamata in arrivo mentre DS60DUO è collegato al proprio telefono cellulare per la riproduzione musicale, questa andrà in pausa e verrà ripresa alla fine della telefonata. (A volte rimarrà in pausa dopo il termine della chiamata, dipende dal telefono cellulare.)
- Il marchio, il logo e la parola Bluetooth® sono marchi registrati di proprietà di Bluetooth SIG, Inc. e l'uso di tali marchi da parte di Bigben Interactive è sotto licenza. Altri marchi e nomi commerciali sono di proprietà dei rispettivi titolari.
- THOMSON è un marchio registrato di TECHNICOLOR SA o dei suoi affiliati, utilizzato su licenza da Bigben Interactive.
- Con la presente, Bigben Interactive SA dichiara che il dispositivo di DS60DUO è conforme ai requisiti fondamentali della direttiva 1995/5/CE del Parlamento Europeo e del Consiglio avente data 9 marzo 1999 sulle apparecchiature radio e sui terminali di telecomunicazione, nonché sul reciproco riconoscimento della loro conformità.

Per scaricare la dichiarazione completa, visitare il nostro sito Web all'indirizzo:

<http://www.bigbeninteractive.it/support>, nella sezione relativa alla dichiarazione di conformità.

Prodotto da BIGBEN INTERACTIVE SA

396, Rue de la Voyette

CRT2 - FRETIN

CS 90414

59814 LESQUIN Cedex - Francia

[www.bigben.eu](http://www.bigben.eu)

Prodotto in Cina



**bigben**

**Fabricant : Bigben Interactive FRANCE**

396, Rue de la Voyette, C.R.T. 2 Fretin,  
CS 90414 - 59814 LESQUIN Cedex

**Bigben Interactive DEUTSCHLAND GmbH**

Walter Gropius Str. 28, 50126 Bergheim, Deutschland

**Bigben Interactive BELGIUM**

Avenue Ernest Solvay, 1480 Tubize, Belgique

**Bigben Interactive NEDERLAND b.v.**

Franciscusweg 249-3B, 1216 SG Hilversum, Nederland

**Bigben Interactive SPAIN S.L.**

C/ Musgo 5, 2ª planta, 28023 Madrid, Spain

**Bigben Interactive ITALIA s.r.l**

Corso Sempione 221, 20025 Legnano - MI, Italia

**FABRIQUÉ EN CHINE / MADE IN CHINA**

**HOTLINE**

**FRANCE, du lundi au vendredi (sauf jours fériés) :**  
9h00-19h00 ou [support@thomsonaudiovideo.eu](mailto:support@thomsonaudiovideo.eu)

**▶ N°Cristal 09 69 32 59 62**

APPEL NON SURTAXE

**DEUTSCHLAND, Montag bis Sonntag von 8:00 bis 24:00 Uhr**

**09001-84 30 44\*** (0,49€/Min. aus dem deutschen Festnetz, Anrufe aus allen  
Mobilfunknetzen nicht möglich) oder [support@bigben-interactive.de](mailto:support@bigben-interactive.de)

\*Minderjährige müssen vorher einen Erziehungsberechtigten um Erlaubnis fragen.

**BELGIQUE / NEDERLAND, [klantenservice@bigben-interactive.nl](mailto:klantenservice@bigben-interactive.nl)**

[customerservice@bigben-interactive.be](mailto:customerservice@bigben-interactive.be)

**ESPAÑA, [sat@bigbeninteractive.es](mailto:sat@bigbeninteractive.es)**

**ITALIA, [support@bigbeninteractive.it](mailto:support@bigbeninteractive.it)**

[www.bigben.eu](http://www.bigben.eu)

# THOMSON

PT

DS60DUO

**SISTEMA 2.1  
BLUETOOTH/  
USB/SD/ENTRADA DE ÁUDIO**



## **INSTRUÇÕES DE FUNCIONAMENTO**

LEIA TODO O MANUAL DE UTILIZADOR ANTES DE  
TRABALHAR COM ESTA UNIDADE E GUARDE O FOLHETO  
PARA REFERÊNCIA FUTURA.

## Índice

Começar	1	Descrição das peças	4
Instruções de segurança		Substituir a pilha	5
Cuidados com o produto	2	Iniciar	6
Cuidados com o ambiente		Modo Bluetooth	
Conformidade		Reproduzir a partir de um dispositivo de áudio externo	7
Características técnicas	3	Usar a entrada USB/SD	
O que se encontra na caixa		Nota	8

## Começar

- Retire o aparelho da caixa.
- Retire quaisquer materiais de empacotamento do produto.
- Coloque o material de empacotamento dentro da caixa e guarde-o ou elimine-o com segurança.

## Instruções de segurança

Leia e compreenda todas as instruções antes de usar este produto. Se ocorrerem danos causados pelo não seguimento das instruções, a garantia perde a sua validade.

### Segurança

#### Aviso

- Nunca retire a estrutura deste aparelho.
- Nunca lubrifique nenhuma peça deste aparelho.
- Nunca coloque este aparelho dentro de outro equipamento elétrico.
- Mantenha este aparelho afastado da luz direta do sol, chamas sem proteção ou calor.
- Nunca olhe para o raio laser dentro deste aparelho.
- Certifique-se de que acede facilmente ao fio da alimentação, ficha ou adaptador para desligar este aparelho da alimentação.



1. Leia estas instruções.
2. Guarde estas instruções.
3. Tenha atenção a todos os avisos.
4. Siga todas as instruções.
5. Não use este aparelho perto de água.
6. Limpe apenas com um pano seco.
7. Não bloqueie quaisquer aberturas de ventilação. Instale de acordo com as instruções do fabricante.
8. Não instale próximo de fontes de calor, tais como radiadores, registadores de calor, fornos ou outros aparelhos (incluindo amplificadores) que produzam calor.
9. Proteja o fio da alimentação para que não seja calcado ou esmagado, especialmente nas fichas, recetáculos e no ponto de onde saem do aparelho.
10. Use apenas acessórios especificados pelo fabricante.
11. Use apenas com o carrinho, suporte, tripé ou mesa especificados pelo fabricante ou vendidos com o aparelho. Quando usar um carrinho, tenha cuidado quando mover o carrinho/aparelho, para evitar lesões devido a quedas.
12. Desligue a ficha da tomada durante trovoadas ou quando não usar o aparelho durante um longo período de tempo.



13. Todas as reparações devem ser feitas por pessoal qualificado. São necessárias reparações quando o aparelho tiver sido danificado de alguma forma, tal como o fio da alimentação ou a ficha estiverem estragados, se derramarem líquidos ou caírem objetos no aparelho, o aparelho ter sido exposto à chuva ou humidade, não funcionar normalmente ou tiver caído.
14. O aparelho não deve ser exposto a pingos ou salpicos.
15. Não coloque quaisquer fontes perigosas em cima do aparelho (por ex., objetos cheios de líquido, velas acesas).
16. Quando usar a ficha da alimentação ou um acoplador para desligar o aparelho, este deverá permanecer pronto a ser utilizado.
17. Certifique-se de que tem espaço livre suficiente em redor do produto para a ventilação.
18. As pilhas (conjunto de pilhas ou pilhas instaladas) não devem ser expostas a calor em excesso, como luz solar direta, fogo ou algo semelhante.

## Cuidados com o produto

1. Retire sempre a ficha da tomada quando não usar o aparelho e antes de proceder à limpeza.
2. Não reproduza música com um nível de volume excessivo, pois podem ocorrer lesões auditivas ou danos no aparelho.
3. Não use esta unidade em condições de humidade.
4. Retire sempre a ficha da tomada antes de proceder à limpeza. Limpe o aparelho com um pano suave ligeiramente embebido em água e sem linho. Não use produtos abrasivos nem detergentes fortes.

## Cuidados com o ambiente



O seu produto foi criado e fabricado com materiais e componentes de alta qualidade, que podem ser reciclados e reutilizados.



O seu produto contém pilhas abrangidas pela Diretiva Europeia 2006/66/CE que não podem ser eliminadas juntamente com o lixo doméstico comum. Informe-se acerca das normas locais relativas à recolha em separado de pilhas, pois uma eliminação correta ajuda a prevenir consequências negativas para o ambiente e para a saúde humana.



Quando este símbolo de um caixote do lixo com uma cruz vier no produto, significa que o produto é abrangido pela Diretiva Europeia 2002/96/CE. Por favor, informe-se acerca do sistema de recolha em separado para produtos elétricos e eletrónicos. Aja de acordo com as regras locais e não elimine o seu produto antigo juntamente com o lixo doméstico comum. A eliminação correta do seu velho produto ajuda a prevenir potenciais consequências negativas para o ambiente e para a saúde humana.

## Conformidade



Este produto encontra-se em conformidade com os requerimentos das interferências de rádio da União Europeia.

## **Características técnicas**

- Alimentação: 230V~ 50Hz
- Consumo total: 65W
- Sensibilidade de entrada: AUXILIAR 700V, LINE IN 700MV
- S/N (A): 75db
- THD (1kHz, 1W): 0,5%
- Resposta de frequência: 20Hz-20KHz
- Saída total de música: 60W

## **O que se encontra na caixa**

Verifique e identifique o conteúdo da caixa:

- Unidade principal
- Telecomando
- Manual do utilizador
- Cabo RCA
- Cabo Line in



## Descrição das peças

### Vista pormenorizada da unidade principal

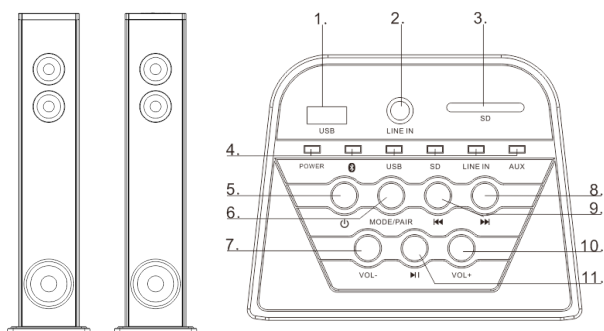

1. **Entrada USB**

2. **Line in**

Ligue um dispositivo de áudio externo com ficha de 3,5 mm

3. **SD**

4. **Indicador LED**

5. **Inativo**

Ligue a unidade e passe para o modo inativo

6. **MODE/PAIR**

Selecione um MODO: Bluetooth, USB, SD, ou AUDIO IN  
Emparelhar com o segundo altifalante

7. **VOL -**

Diminua o volume

8. **▶▶**

No modo USB/SD/BT, passe para a faixa seguinte.

9. **◀◀**

No modo USB/SD/BT, passe para a faixa anterior.

10. **VOL +**

Aumente o volume

11. **▶||**

Iniciar ou fazer uma pausa na reprodução

12. **AUX IN Esquerdo**

13. **AUX IN Direito**

14. **INTERRUPTOR ELÉTRICO**

15. **Fio da alimentação**

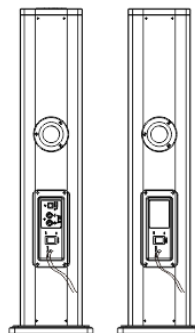
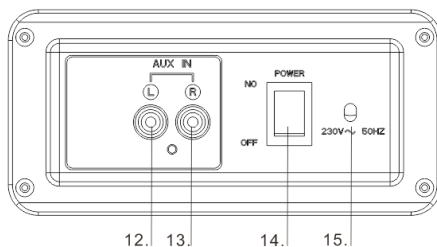

## Vista pormenorizada do telecomando

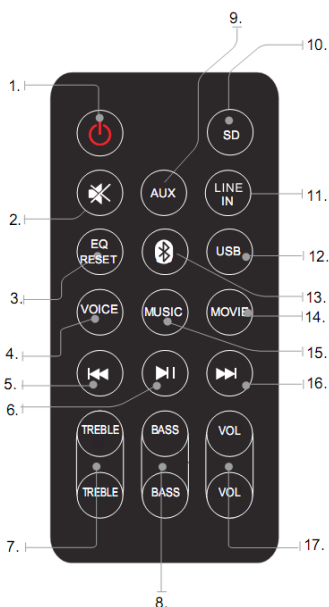

- POWER**  
Prima para ligar e desligar a torre
- MUTE**  
Prima para desligar o som ou restaurar o volume
- EQ RESET**  
Prima para restaurar o efeito de som
- VOICE**  
Prima para entrar no modo EQ-VOICE
- ◀◀**  
Passar para a faixa anterior
- ||**  
Iniciar ou fazer uma pausa na reprodução
- TREBLE+/TREBLE-**  
Prima para ajustar o nível dos agudos
- BASS+/BASS-**  
Prima para ajustar o nível dos baixos
- AUX**  
Prima para entrar no modo de entrada auxiliar
- SD**  
Prima para entrar no modo SD
- LINE IN**  
Prima para entrar no modo de entrada Line-in
- USB**  
Prima para entrar no modo USB
- BT**  
Prima para entrar no modo Bluetooth
- MOVIE**  
Prima para entrar no modo EQ-MOVIE
- MUSIC**  
Prima para entrar no modo EQ-MUSIC
- ▶▶**  
Passar para a faixa seguinte
- VOLUME+/-**  
Prima para ajustar o nível do volume

O telecomando funciona com 1 pilha de Lítio CR2025 (incluída). Para alimentar o telecomando, retire a aba isoladora da parte traseira.

## Substituir a pilha

O telecomando funciona com uma pilha do tipo botão CR2025 de 3V. Quando o telecomando deixar de funcionar, tem de substituir a pilha do seguinte modo:

- Prima a aba na parte lateral da tampa do compartimento da pilha para a libertar e permita que o suporte da pilha saia.
- Substitua a pilha, prestando atenção à correta orientação dos pólos.
- Volte a colocar o suporte da pilha, empurrando-o para dentro até ouvir um "clique".

**ATENÇÃO:** Perigo de explosão se a pilha não for inserida corretamente.

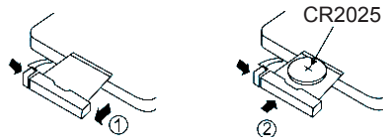

# Iniciar

## Alimentação

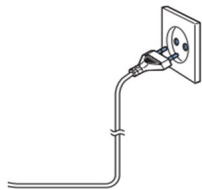
	<p><b>CUIDADO</b></p> <ul style="list-style-type: none"><li>• Risco de danos no produto! Certifique-se de que a voltagem da alimentação corresponde à voltagem impressa na etiqueta traseira.</li><li>• Risco de choque elétrico! Quando desliga a alimentação CA, retire sempre a ficha da tomada. Nunca puxe o fio.</li><li>• Antes de ligar o fio da alimentação CA, certifique-se de que completou todas as outras ligações.</li></ul>	
--	--	--

Coloque a unidade na posição desejada e desenrole o fio da alimentação. Insira a ficha na tomada e ligue, se aplicável.

### Espera automática

Quando reproduzir média a partir de um dispositivo conectado, a Torre passa automaticamente para o modo de espera se:

- Não premir qualquer botão durante 10 minutos.
- Não houver áudio a partir de um dispositivo conectado durante 10 minutos.

### Emparelhado com a torre dupla.

Ligue os dois altifalantes. Estes entram automaticamente no modo Bluetooth. Prima o botão MODE/PAIR da unidade principal. A torre é emparelhada automaticamente.

## Modo Bluetooth

### A. Emparelhar com um telemóvel com Bluetooth

Certifique-se de que o seu telemóvel tem o Bluetooth ativado. Os passos de emparelhamento específicos podem variar de acordo com o telemóvel. Consulte o manual do seu telemóvel para obter mais informações. Os principais passos de emparelhamento são os seguintes:

1. Mantenha o DS60DUO e o telemóvel com Bluetooth a menos de 1 metro quando efetuar o emparelhamento.
2. Prima o botão . Os altifalantes entram automaticamente no modo Bluetooth.
3. Ligue a função Bluetooth do seu telemóvel e procure por dispositivos Bluetooth. Quando a busca estiver completa, selecione "**DS60DUO**" na lista de dispositivos Bluetooth.
4. De acordo com a indicação, insira a palavra-passe ou o PIN nº: "**0000**" e prima "Sim" ou "Confirmar".
5. Após um emparelhamento efetuado com sucesso, selecione "**DS60DUO**" a partir da lista de dispositivos Bluetooth e prima "Conetar".

### B. Emparelhar com um transmissor estéreo Bluetooth

Diferentes transmissores Bluetooth têm diferentes modos de emparelhamento. Consulte o manual de utilização do seu transmissor Bluetooth para obter mais informações. Os principais passos de emparelhamento são os seguintes:

1. Mantenha o DS60DUO e o transmissor Bluetooth a menos de 1 metro quando efetuar o emparelhamento.
2. Prima o botão . Os altifalantes entram automaticamente no modo Bluetooth.
3. Ligue o seu transmissor Bluetooth e deixe-o entrar no modo de emparelhamento.
4. O transmissor procura e efetua automaticamente a conexão ao DS60DUO. Após uma conexão efetuada com sucesso, a voz por Bluetooth muda.

Notas:

- O DS60DUO volta automaticamente ao modo de emparelhamento após se desconetar de um dispositivo Bluetooth.

### C. Reprodução de música

Efetuar a conexão com um telemóvel A2DP ou transmissor Bluetooth

1. Efetue a conexão do seu telemóvel ou transmissor Bluetooth ao DS60DUO.
2. Pode ouvir a sua música a partir do DS60DUO quando a reproduzir.
3. Prima **Vol+** para aumentar o volume, e prima **Vol-** para diminuir o volume.
4. Prima **◀◀** para passar para a música anterior.
5. Prima **▶▶** para passar para a música seguinte.

### Reproduzir a partir de um dispositivo de áudio externo

Pode reproduzir a partir de um dispositivo de áudio externo, como um leitor de MP3, através desta unidade.

#### Entrada Line-in (Requer um cabo de 3,5 mm)

1. Ligue um cabo de 3,5mm à entrada Line-in no painel superior. Ligue a outra extremidade do cabo de 3,5 mm num leitor de MP3 ou outro dispositivo de áudio.
2. Prima o botão  para ligar a unidade.
3. Prima o botão **MODE/PAIR** para passar para o modo Line-in.
4. Use os controlos no dispositivo conetado para começar a reproduzir áudio através da unidade.

#### Entrada auxiliar RCA (Requer um cabo RCA)

1. Ligue um cabo RCA na entrada auxiliar. Ligue a outra extremidade do cabo RCA na saída de áudio do seu leitor de DVD, sistema de som, sistema de jogos ou televisão.
2. Prima o botão da energia para ligar a unidade.
3. Prima o botão **MODE/PAIR** para passar para o modo auxiliar.
4. Use os controlos no dispositivo conetado para começar a reproduzir áudio através da unidade.

### Usar a entrada USB/SD

1. Ligue a sua unidade de disco USB ou cartão SD na entrada USB/SD.
2. Prima o botão **MODE/PAIR** para selecionar o modo USB ou SD. A unidade pode reproduzir automaticamente.
3. Prima **◀◀ / ▶▶** para selecionar a faixa.
4. Prima **VOL+/VOL-** para ajustar o volume.

Notas:

\*A porta USB e a ranhura SD são sensíveis. Uma má utilização pode tornar o funcionamento do equipamento instável.

## Nota:



Não deite fora os aparelhos elétricos e eletrónicos no caixote de lixo normal.

- Entregue-os no ponto de recolha.
- Algumas partes deste aparelho podem ser perigosas para a saúde e para o ambiente.

- De modo a poupar energia quando a unidade não emitir som durante algum tempo, a unidade entra automaticamente no modo de espera. Pode ligá-la usando novamente o botão da energia.
- Se receber uma chamada enquanto o DS60DUO estiver conetado ao seu telemóvel para reproduzir música, a música para quando atender a chamada e volta a tocar quando a chamada terminar. (Por vezes, faz uma pausa após o final da chamada, dependendo do seu telemóvel.)
- A palavra Bluetooth® e logótipos são marcas registadas da Bluetooth SIG, Inc. Qualquer uso de tais marcas é efetuado sob licença da Bigben Interactive. Outras marcas registadas e nomes comerciais pertencem aos respetivos proprietários.
- THOMSON é uma marca comercial da TECHNICOLOR SA ou dos seus afiliados, usada sob licença pela Bigben Interactive.
- Por este meio, a Bigben Interactive SA declara que o aparelho DS60DUO cumpre com os requisitos essenciais da diretiva 1995/5/EC do Parlamento Europeu e do Conselho de 9 de Março de 1999 sobre equipamento rádio e terminais de telecomunicações e o reconhecimento mútuo da sua conformidade.

Para descarregar a declaração completa, por favor consulte o nosso website: <http://www.bigben.eu> na secção declaração de conformidade.

Fabricado por BIGBEN INTERACTIVE SA  
396, Rue de la Voyette  
CRT2 - FRETIN  
CS 90414  
59814 LESQUIN Cedex - França  
[www.bigben.eu](http://www.bigben.eu)  
Fabricado na China



### Fabricant : Bigben Interactive FRANCE

396, Rue de la Voyette, C.R.T. 2 Fretin,  
CS 90414 - 59814 LESQUIN Cedex

### Bigben Interactive DEUTSCHLAND GmbH

Walter Gropius Str. 28, 50126 Bergheim, Deutschland  
**Bigben Interactive BELGIUM**

Avenue Ernest Solvay, 1480 Tubize, Belgique

### Bigben Interactive NEDERLAND b.v.

Franciscusweg 249-3B, 1216 SG Hilversum, Nederland

### Bigben Interactive SPAIN S.L.

C/ Musgo 5, 2ª planta, 28023 Madrid, Spain

### Bigben Interactive ITALIA s.r.l.

Corso Sempione 221, 20025 Legnano - MI, Italia

**FABRIQUÉ EN CHINE / MADE IN CHINA**

### HOTLINE

FRANCE, du lundi au vendredi (sauf jours fériés) :  
9h00-19h00 ou [support@thomsonaudiovideo.eu](mailto:support@thomsonaudiovideo.eu)

▶ **N°Cristal 09 69 32 59 62**

APPEL NON SURTAXE

DEUTSCHLAND, Montag bis Sonntag von 8:00 bis 24:00 Uhr

09001-84 30 44\* (0,49€/Min. aus dem deutschen Festnetz, Anrufe aus allen  
Mobilfunknetzen nicht möglich) oder [support@bigben-interactive.de](mailto:support@bigben-interactive.de)

\*Minderjährige müssen vorher einen Erziehungsberechtigten um Erlaubnis fragen.

BELGIQUE / NEDERLAND, [klantenservice@bigben-interactive.nl](mailto:klantenservice@bigben-interactive.nl)  
[customerservice@bigben-interactive.be](mailto:customerservice@bigben-interactive.be)

ESPAÑA, [sat@bigbeninteractive.es](mailto:sat@bigbeninteractive.es)

ITALIA, [support@bigbeninteractive.it](mailto:support@bigbeninteractive.it)

[www.bigben.eu](http://www.bigben.eu)

# THOMSON

DE

DS60DUO

**2.1 SOUNDSYSTEM  
BLUETOOTH /  
USB / SD / AUDIO-IN**



## **BEDIENUNGSANLEITUNG**

BITTE LESEN SIE DIESE BETRIEBSANLEITUNG VOR GEBRAUCH  
DES PRODUKTES SORGFÄLTIG DURCH UND BEWAHREN SIE  
SIE ANSCHLIESSEND ZU NACHSCHLAGEZWECKEN AUF.

## Inhalt

---

Erste Schritte	1	Beschreibung der Teile	4
Sicherheit und Hinweise		Auswechseln der Batterie	5
Produktpflege	2	Inbetriebnahme	6
Umweltschutz		Bluetooth-Modus	
Konformität		Wiedergabe von einem externen Audiogerät	7
Technische Daten	3	Benutzung des USB-/SD-Eingangs	
Packungsinhalt		Anmerkung	8

## Erste Schritte

- Nehmen Sie das Gerät aus dem Karton.
- Sämtliches Verpackungsmaterial vom Produkt entfernen.
- Verpackungsmaterial im Karton aufbewahren oder sicher entsorgen.

## Sicherheit und Hinweise

Alle Anweisungen vor Benutzung des Produkts lesen und nachvollziehen. Treten Schäden aufgrund von Nichtbeachtung der Anweisungen auf, wird die Garantie gegenstandslos.

### Sicherheit

#### Warnhinweise

- Niemals das Gehäuse des Geräts entfernen.
- Niemals Teile des Geräts mit Schmiermittel behandeln.
- Niemals das Gerät auf anderen elektrischen Vorrichtungen aufstellen.
- Gerät vor direkter Sonneneinstrahlung, offenen Flammen und Hitze schützen.
- Niemals in den Laserstrahl im Inneren des Geräts blicken.
- Stets einfachen Zugang zu Stromkabel, Netzstecker und Netzadapter sicherstellen, damit das Gerät vom Strom getrennt werden kann.



1. Anweisungen lesen.
2. Anweisungen aufbewahren.
3. Alle Warnungen beachten.
4. Alle Anweisungen befolgen.
5. Gerät nicht in der Nähe von Wasser verwenden.
6. Nur mit einem trockenen Tuch reinigen.
7. Lüftungsöffnungen nicht blockieren. Gemäß den Angaben des Herstellers aufstellen.
8. Nicht in der Nähe von Wärmequellen aufstellen, wie Heizkörper, Heizlüfter, Öfen oder anderen Geräten (einschließlich Verstärker), die Wärme erzeugen.
9. Stromkabel vor Belastungen durch Quetschen und Einklemmen schützen, insbesondere an Steckern, Mehrfachsteckdosen und den Austrittsstellen aus dem Gerät.
10. Erweiterungen/Zubehör nur wie vom Hersteller angegeben verwenden.
11. Nur in Verbindung mit Rollwagen, Ständern, Stativen, Halterungen oder Tischen verwenden, die vom Hersteller angegeben wurden oder mit dem Gerät verkauft werden. Bei Verwendung eines Rollwagens ist Vorsicht beim Verschieben des Wagens/Geräts geboten, um Verletzungen durch umfallende Teile zu verhindern.
12. Bei Gewitter oder längerer Nichtbenutzung Gerät vom Netzstrom trennen.



13. Service-Reparaturen nur von qualifiziertem Fachpersonal durchführen lassen. Eine Service-Reparatur ist nötig, wenn das Gerät in irgendeiner Weise beschädigt wurde, z. B. bei Schäden an Stromkabel oder Netzstecker, nach dem Verschütten von Flüssigkeiten über dem Gerät, nach dem Aufprall von Objekten auf dem Gerät, nach Kontakt mit Regen oder Feuchtigkeit, bei nicht ordnungsgemäßer Funktionsweise oder nach dem Herunterfallen des Geräts.
14. Das Gerät darf keinen Tropfen oder Spritzern ausgesetzt werden.
15. Keine Gefahrenquellen (z. B. mit Flüssigkeit gefüllte Objekte, brennende Kerzen) auf das Gerät stellen.
16. Wenn eine Wandsteckdose oder ein Geräteadapter zum Anschluss des Geräts verwendet wird, muss dieser Anschluss stets zugänglich bleiben.
17. Um das Produkt herum muss genügend Freiraum zur Luftzirkulation bleiben.
18. Batterien (integrierte Akkupacks oder Batterien) dürfen keiner übermäßigen Hitze ausgesetzt werden, wie Sonneneinstrahlung, offenes Feuer o. Ä.

## Produktpflege

1. Das Gerät muss stets von der Steckdose getrennt werden, wenn es nicht in Betrieb ist oder gereinigt werden soll.
2. Musik nicht mit übermäßiger Lautstärke hören, da dies dem Gehör und/oder dem Gerät schaden kann.
3. Gerät nicht im nassen oder feuchten Zustand verwenden.
4. Gerät vor der Reinigung stets von der Netzstromversorgung trennen. Gerät mit einem weichen, feuchten, fusenfreien Tuch reinigen. Keine Scheuermittel oder aggressiven Reinigungsmittel verwenden.

## Umweltschutz



Das Produkt wurde mit qualitativ hochwertigen Werkstoffen und Komponenten konzipiert und hergestellt, die recycelt und wiederverwendet werden können.



Ihr Produkt enthält Batterien, für die die europäische Richtlinie 2006/66/EG gilt und die nicht mit den normalen Haushaltsabfällen entsorgt werden dürfen. Bitte informieren Sie sich über die örtlichen Vorschriften bezüglich der getrennten Sammlung von Batterien, da eine ordnungsgemäße Entsorgung dazu beiträgt, Umweltschäden zu verhindern und Ihre Gesundheit zu schützen.



Dieses Symbol einer durchgestrichenen Mülltonne auf Rädern auf einem Produkt weist daraufhin, dass für das Produkt die europäische Richtlinie 2002/96/EG gilt. Bitte informieren Sie sich über das örtliche Abfalltrennsystem für elektrische und elektronische Produkte. Bitte richten Sie sich nach den in Ihrer Region geltenden Vorschriften für die Abfalltrennung und entsorgen Sie Ihre alten Produkte nicht mit Ihren normalen Haushaltsabfällen. Die Entsorgung alter Produkte hilft, Umweltschäden zu verhindern und Ihre Gesundheit zu schützen.

## Konformität



Dieses Produkt erfüllt die Anforderungen der Europäischen Gemeinschaft in Bezug auf Funkstörungen.



## Technische Daten

- Stromversorgung: 230 V~ 50 Hz
- Gesamtverbrauch: 65 W
- Eingangsempfindlichkeit: AUX-IN 700 V, LINE-IN 700 MV
- Signal-Rausch-Verhältnis (A): 75 db
- Klirrfaktor (1 kHz, 1 W): 0,5 %
- Frequenzbereich: 20 Hz - 20 kHz
- Musik-Gesamtleistung: 60 W

## Packungsinhalt

Folgender Verpackungsinhalt ist enthalten:

- Hauptgerät
- Fernbedienung
- Bedienungsanleitung
- Cinch-Kabel
- Line-in-Kabel

# Beschreibung der Teile

## Beschreibung des Hauptgerätes

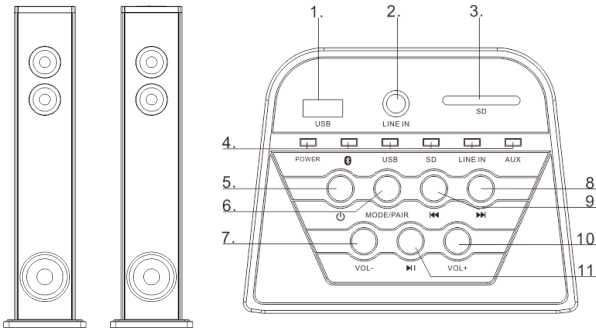

1. **USB-Buchse**
2. **Line-in**  
Anschluss für ein externes Audiogerät mit 3,5-mm-Klinkenstecker
3. **SD-Kartenslot**
4. **LED-Anzeige**
5. **Stand-by**  
Einschalten des Gerätes, in den Stand-by-Modus schalten
6. **MODE/PAIR**  
Auswahl eines MODUS: Bluetooth, USB, SD, oder AUDIO IN  
Verbindung mit dem zweiten Lautsprecher
7. **VOL -**  
Lautstärke verringern
8. **▶▶**  
Im USB/SD/BT-Modus zum nächsten Titel springen
9. **◀◀**  
Im USB/SD/BT-Modus zum vorherigen Titel springen
10. **VOL +**  
Lautstärke erhöhen
11. **▶||**  
Wiedergabe starten oder unterbrechen
12. **AUX IN-L**
13. **AUX IN-R**
14. **EIN-/AUSSCHALTER**
15. **Netz kabel**

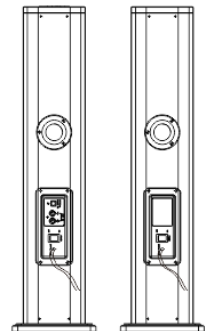
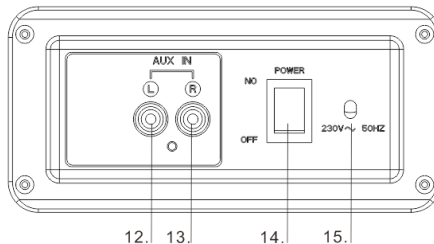

## Beschreibung der Fernbedienung

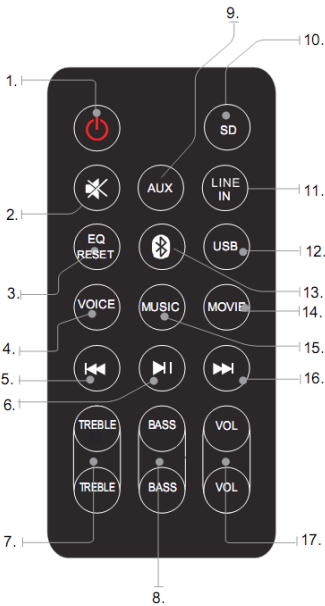

1. **EIN/AUS**  
Zum Ein- und Ausschalten des Lautsprecherturms drücken
2. **STUMMSCHALTEN**  
Zum Stummschalten oder Wiederherstellen der Lautstärke drücken
3. **EQ RESET**  
Zum Wiederherstellen des Klangeffektes drücken
4. **VOICE**  
Drücken, um in den EQ -Sprach-Modus zu schalten
5. **◀**  
Zum vorherigen Titel springen
6. **▶**  
Wiedergabe starten oder unterbrechen
7. **TREBLE+/TREBLE-**  
Zum Einstellen des Höhenpegels drücken
8. **BASS+/BASS-**  
Zum Einstellen des Basspegels drücken
9. **AUX**  
Drücken, um in den AUX IN-Modus zu schalten
10. **SD**  
Drücken, um in den SD-Modus zu schalten
11. **LINE IN**  
Drücken, um in den LINE IN-Modus zu schalten
12. **USB**  
Drücken, um in den USB-Modus zu schalten
13. **BT**  
Drücken, um in den BT-Modus zu schalten
14. **MOVIE**  
Drücken, um in den EQ-FILM-Modus zu schalten
15. **MUSIC**  
Drücken, um in den EQ-MUSIK-Modus zu schalten
16. **▶▶**  
Zum nächsten Titel springen
17. **LAUTSTÄRKE+/-**  
Zum Regulieren der Lautstärke drücken

Die Fernbedienung benötigt zum Betrieb eine CR2025 Lithium-Batterie (im Lieferumfang enthalten). Um die Fernbedienung zu aktivieren, den Isolierstreifen von der Rückseite entfernen.

## Auswechseln der Batterie

Die Fernbedienung benötigt zum Betrieb CR2025 3V Knopfzellenbatterien. Wenn die Fernbedienung nicht mehr funktioniert, müssen Sie wie folgt die Batterien auswechseln:

- Drücken Sie die Lasche an der Seite der Batteriefachabdeckung, um diese zu öffnen und den Batteriehalter herauszunehmen.
- Ersetzen Sie die Batterie und achten Sie dabei auf die korrekte Ausrichtung der Batteriepole.
- Setzen Sie den Batteriehalter wieder ein, indem Sie ihn in das Fach drücken, bis Sie ein „Klicken“ hören.



ACHTUNG: Es besteht Explosionsgefahr, wenn Batterien nicht korrekt eingelegt sind.

## Inbetriebnahme

### Stromversorgung

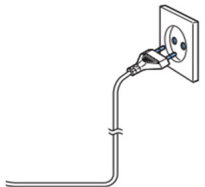
	<p><b>VORSICHT</b></p> <ul style="list-style-type: none"><li>• Risiko eines Produktschadens! Die Stromspannung muss der Spannungsangabe auf dem Rückseitenetikett entsprechen.</li><li>• Risiko eines Stromschlags! Beim Trennen des Wechselstromkabels stets den Stecker aus der Steckdose ziehen. Niemals am Kabel ziehen.</li><li>• Vor dem Einstecken des Wechselstromkabels überprüfen, dass alle anderen Anschlüsse verbunden sind.</li></ul>	
--	---	--

Gerät am gewünschten Ort aufstellen und Stromkabel abwickeln. Kabelstecker in die Steckdose stecken und Gerät anschalten.

### Auto-Stand-by

Wenn Medien von einem angeschlossenen Gerät abgespielt werden, dann springt der Tower automatisch in den Standby-Modus wenn:

- 10 Minuten lang keine Taste gedrückt wurde,
- 10 Minuten lang keine Musik von einem angeschlossenen Gerät abgeschlossen wurde.

### Verbinden der zwei Turmlautsprecher

Schalten Sie beide Lautsprecher ein. Die Lautsprecher schalten automatisch in den BT-Modus. Drücken Sie die MODE/PAIR-Taste am Hauptgerät, um die Turmlautsprecher automatisch zu verbinden.

## Bluetooth-Modus

### A. Verbinden mit einem Bluetooth-Mobiltelefon

Bitte vergewissern Sie sich, dass Ihr Mobiltelefon Bluetooth-fähig ist. Die jeweiligen Schritte zum Verbindungsaufbau können sich je nach Mobiltelefon unterscheiden. Bitte lesen Sie die Bedienungsanleitung Ihres Mobiltelefons, um ausführlichere Informationen zu erhalten. Üblicherweise wird die Verbindung folgendermaßen hergestellt:

1. DS60DUO und das Bluetooth-Mobiltelefon sollten während der Verbindungsherstellung nicht weiter als 1 Meter voneinander entfernt sein.
2. Drücken Sie die  Taste; die Lautsprecher gehen automatisch in den Bluetooth-Modus.
3. Aktivieren Sie die Bluetooth-Funktion Ihres Mobiltelefons und suchen Sie nach Bluetooth-Geräten. Nachdem die Suche abgeschlossen ist, wählen Sie „**DS60DUO**“ auf der Liste der Bluetooth-Geräte.
4. Folgen Sie der Eingabeaufforderung und geben Sie das Passwort oder die PIN-Nr. ein: „**0000**“ und drücken Sie „Ja“ oder „Bestätigen“.
5. Nachdem die Verbindung erfolgreich hergestellt wurde, wählen Sie „**DS60DUO**“ auf der Liste der Bluetooth-Geräte und drücken Sie „Verbinden“.

### B. Verbindung mit einem Bluetooth-Stereosender

Unterschiedliche Bluetooth-Sender haben unterschiedliche Verbindungsmethoden. Bitte lesen Sie die Bedienungsanleitung Ihres Bluetooth-Senders, um ausführlichere Informationen zu erhalten. Üblicherweise wird die Verbindung folgendermaßen hergestellt:

1. DS60DUO und der Bluetooth-Sender sollten während der Verbindungsherstellung nicht weiter als 1 Meter voneinander entfernt sein.
2. Drücken Sie die  Taste; die Lautsprecher gehen automatisch in den Bluetooth-Modus.
3. Schalten Sie Ihren Bluetooth-Sender ein und aktivieren Sie den Modus für den Verbindungsaufbau.
4. Der Sender sucht und verbindet sich automatisch mit DS60DUO. Nach erfolgreicher Verbindung ändert sich die Bluetooth-Wiedergabe.

Anmerkungen:

- Nach dem Trennen von einem Bluetooth-Gerät kehrt DS60DUO automatisch in den Verbindungsmodus zurück.

### C. Musik-Wiedergabe

Verbindung mit einem A2DP-Mobiltelefon oder Bluetooth-Sender

1. Verbinden Sie Ihr Mobiltelefon oder Ihren Bluetooth-Sender mit DS60DUO.
2. Sie können Ihre Musik nun über den DS60DUO hören, wenn Sie die Wiedergabe starten.
3. Drücken Sie **Vol+**, um die Lautstärke zu erhöhen; drücken Sie **Vol-**, um die Lautstärke zu verringern.
4. Drücken Sie **⏮**, um zum vorherigen Song zu springen.
5. Drücken Sie **⏭**, um zum nächsten Song zu springen.

## Wiedergabe von einem externen Audiogerät

Sie können Musik von einem externen Audiogerät, wie zum Beispiel von einem MP3-Player, über dieses Gerät abspielen.

### Line-in-Anschluss (benötigt ein 3,5 mm Klinkenkabel)

1. Verbinden Sie ein 3,5 mm Klinkenkabel mit dem Line-in-Anschluss an der Oberseite. Verbinden Sie das andere Ende des 3,5 mm Kabels mit einem MP3-Player oder einem anderen Audiogerät.
2. Drücken Sie die **⏻** Taste, um das Gerät einzuschalten.
3. Drücken Sie die **MODE/PAIR** Taste, um den Line-in-Modus auszuwählen.
4. Benutzen Sie die Bedienelemente am verbundenen Gerät, um den Ton über den Lautsprecher abzuspielen.

### Hilfseingang Cinch (benötigt ein Cinch-Kabel)

1. Verbinden Sie ein Cinch-Kabel mit dem Aux-in-Anschluss. Verbinden Sie das andere Ende des Cinch-Kabels mit dem Audioausgang Ihres DVD-Players, Ihrer Stereoanlage, Ihrem Gaming-System oder Fernseher.
2. Drücken Sie die Ein-/Aus-Taste, um das Gerät einzuschalten.
3. Drücken Sie die **MODE/PAIR** Taste, um den Aux-in-Modus auszuwählen.
4. Benutzen Sie die Bedienelemente am verbundenen Gerät, um den Ton über den Lautsprecher abzuspielen.

## Benutzung des USB-/SD-Eingangs

1. Verbinden Sie Ihren USB-Stick oder Ihre SD-Karte mit dem USB/SD-Anschluss.
2. Drücken Sie die **MODE/PAIR** Taste, um den USB- oder SD-Modus auszuwählen. Das Gerät kann die Dateien nun automatisch abspielen.
3. Drücken Sie die **⏮ / ⏭** Taste, um den Titel auszuwählen.
4. Drücken Sie **VOL + / VOL-**, um die Lautstärke anzupassen.

Anmerkungen:

\*USB-Port und SD-Kartensteckplatz sind empfindliche Vorrichtungen und können zu Funktionsstörungen des Lautsprechers führen.

## Anmerkung:



Bitte entsorgen Sie elektrische und elektronische Geräte nicht in den Hausmüll.

- Bringen Sie sie zu einer entsprechenden Sammelstelle.
- Einige Komponenten in diesen Geräten können gesundheits- und umweltschädlich sein.

- Zum Energiesparen schaltet das Gerät automatisch in Stand-by, wenn für eine gewisse Zeit keine Audio-Wiedergabe erfolgt. Es kann durch Verwendung des POWER-Schalters wieder eingeschaltet werden.
- Bei einem eingehenden Anruf während der Verbindung von DS60DUO mit einem Handy zur Musikwiedergabe unterbricht der Tower die Wiedergabe, wenn der Anruf angenommen wird, und setzt die Wiedergabe fort, wenn das Gespräch beendet wurde. (Gelegentlich bleibt das Programm nach Beenden des Anrufs angehalten, je nach Handy.)
- Das Wort Bluetooth®, Marke und Logo sind eingetragene Handelsmarken von Bluetooth SIG, Inc. und jegliche Verwendung dieser Zeichen durch Bigben Interactive geschieht unter Lizenz. Andere Handelsmarken und Handelsnamen sind Eigentum der jeweiligen Besitzer.
- THOMSON ist eine Handelsmarke von TECHNICOLOR SA und seinen Tochtergesellschaften und wird von Bigben Interactive unter Lizenz verwendet.
- Hiermit erklärt Bigben Interactive SA, dass das DS60DUO den wesentlichen Anforderungen der Richtlinie 1995/5/EC des Europäischen Parlaments und des Rates vom 9. März 1999 über Funk- und Telekommunikationsausrüstung entspricht und mit dieser konform ist.

Die vollständige Erklärung findet sich auf unserer Website <http://www.bigben-interactive.de/support> im Abschnitt zur Konformitätserklärung.

Hergestellt von BIGBEN INTERACTIVE SA

396, Rue de la Voyette

CRT2 - FRETIN

CS 90414

59814 LESQUIN Cedex - Frankreich

[www.bigben.eu](http://www.bigben.eu)

Hergestellt in China



**Fabricant : Bigben Interactive FRANCE**

396, Rue de la Voyette, C.R.T. 2 Fretin,

CS 90414 - 59814 LESQUIN Cedex

**Bigben Interactive DEUTSCHLAND GmbH**

Walter Gropius Str. 28, 50126 Bergheim, Deutschland

**Bigben Interactive BELGIUM**

Avenue Ernest Solvay, 1480 Tubize, Belgique

**Bigben Interactive NEDERLAND b.v.**

Franciscusweg 249-3B, 1216 SG Hilversum, Nederland

**Bigben Interactive SPAIN S.L.**

C/ Musgo 5, 2ª planta, 28023 Madrid, Spain

**Bigben Interactive ITALIA s.r.l**

Corso Sempione 221, 20025 Legnano - MI, Italia

**FABRIQUÉ EN CHINE / MADE IN CHINA**

### HOTLINE

FRANCE, du lundi au vendredi (sauf jours fériés) :  
9h00-19h00 ou [support@thomsonaudiovideo.eu](mailto:support@thomsonaudiovideo.eu)

▶ **N°Cristal 09 69 32 59 62**

APPEL NON SURTAXE

**DEUTSCHLAND, Montag bis Sonntag von 8:00 bis 24:00 Uhr**

**09001-84 30 44\*** (0,49€/Min. aus dem deutschen Festnetz, Anrufe aus allen

Mobilfunknetzen nicht möglich) oder [support@bigben-interactive.de](mailto:support@bigben-interactive.de)

\*Minderjährige müssen vorher einen Erziehungsberechtigten um Erlaubnis fragen.

**BELGIQUE / NEDERLAND, [klantenservice@bigben-interactive.nl](mailto:klantenservice@bigben-interactive.nl)**

[customerservice@bigben-interactive.be](mailto:customerservice@bigben-interactive.be)

**ESPAÑA, [sat@bigbeninteractive.es](mailto:sat@bigbeninteractive.es)**

**ITALIA, [support@bigbeninteractive.it](mailto:support@bigbeninteractive.it)**

[www.bigben.eu](http://www.bigben.eu)

# THOMSON

NL

DS60DUO

**SYSTEEME 2.1  
BLUETOOTH/  
USB/SD/AUDIO IN**



## **VEILIGHEIDSINSTRUCTIES**

LEES DEZE GEBRUIKSAANWIJZING VOLLEDIG DOOR  
ALVORENS DEZE EENHEID TE BEDIENEN, EN BEWAAR DIT  
BOEKJE VOOR UW ADMINISTRATIE.

## Inhoud

Aan de slag	1	Beschrijving van de onderdelen	4
Veiligheidsvoorschriften		De batterij vervangen	5
Uw product op de juiste manier gebruiken	2	Aan de slag	6
Houd rekening met het milieu		Bluetoothmodus	
Overeenstemming		Vanaf een extern audioapparaat afspelen	7
Technische gegevens	3	De USB/SD-ingang gebruiken	
Inhoud van de verpakking		Let op	8

## Aan de slag

- Haal het toestel uit de doos.
- Verwijder al het verpakkingsmateriaal van het product.
- Plaats het verpakkingsmateriaal in de doos en bewaar of verwijder het op een correcte en veilige manier.

## Veiligheidsvoorschriften

Lees en begrijp alle instructies voordat u dit product in gebruik neemt. De garantie is ongeldig voor schade die wordt veroorzaakt door het negeren van de instructies.

### Veiligheid

#### Waarschuwing

- Verwijder nooit de behuizing van dit apparaat.
- Smeer nooit een onderdeel van dit apparaat.
- Plaats dit apparaat nooit op andere elektrische apparaten.
- Houd dit apparaat uit de buurt van direct zonlicht, open vlammen of warmte.
- Kijk nooit in de laserstraal binnenin dit apparaat.
- Zorg dat het snoer, stekker of adapter altijd eenvoudig bereikbaar zijn zodat u het apparaat indien nodig snel van de voeding kunt ontkoppelen.



1. Lees deze gebruiksaanwijzing.
2. Bewaar deze gebruiksaanwijzing.
3. Houd rekening met alle waarschuwingen.
4. Bevolg alle instructies.
5. Gebruik dit apparaat niet in de buurt van water.
6. Maak het apparaat alleen schoon met een droge doek.
7. Zorg dat de ventilatieopeningen niet worden geblokkeerd. Installeer het apparaat volgens de instructies van de fabrikant.
8. Installeer het apparaat niet in de buurt van warmtebronnen zoals radiatoren, warmteafvoeren, kachels of andere warmteproducerende apparaten (waaronder versterkers).
9. Bescherm het snoer tegen knikken, vooral bij de stekker, het stopcontact en het punt waar het snoer uit het apparaat komt, en zorg dat er niet over het snoer gelopen kan worden.
10. Gebruik alleen hulpstukken/accessoires die door de fabrikant zijn aanbevolen.
11. Gebruik het apparaat alleen met de wagen, standaard, driepoot, beugel of tafel die door de fabrikant wordt aangegeven of die samen met het apparaat wordt verkocht. Wanneer een wagen wordt gebruikt, wees voorzichtig wanneer u de wagen met het geïnstalleerde apparaat verplaatst om letsel veroorzaakt door het omvallen van het apparaat te voorkomen.
12. Haal de stekker uit het stopcontact tijdens onweer of als u het apparaat gedurende een lange periode niet zult gebruiken.





13. Laat alle reparaties door een vakbekwame reparateur uitvoeren. Reparaties zijn nodig als het apparaat beschadigd is, bijv. als het snoer of de stekker beschadigd is, als er vloeistoffen of voorwerpen in het apparaat zijn terechtgekomen, als het apparaat aan regen of vocht is blootgesteld, niet normaal functioneert of als het is gevallen.
14. Stel het apparaat niet bloot aan drup- of spatwater.
15. Plaats geen voorwerpen die gevaar kunnen opleveren op het apparaat (bijv. met water gevulde vazen, aangestoken kaarsen).
16. Wanneer de netstekker of connector als stroomonderbreker wordt gebruikt, moet deze stroomonderbreker gemakkelijk te bedienen zijn.
17. Zorg voor voldoende vrije ruimte rondom het product voor een goede ventilatie.
18. Stel batterijen (geïnstalleerde accu's of batterijen) nooit bloot aan overmatige warmte zoals zonlicht, vuur, etc.

## Uw product op de juiste manier gebruiken

1. Trek altijd de stekker uit het stopcontact als het apparaat niet wordt gebruikt en vóór reiniging.
2. Speel geen muziek af op een zeer hoog volume, dit kan gehoorbeschadiging of schade aan het apparaat veroorzaken.
3. Gebruik dit toestel niet in een vochtige of natte omgeving.
4. Haal altijd de stekker uit het stopcontact voordat u het apparaat schoonmaakt. Maak het apparaat schoon met een zachte, vochtige en pluisvrije doek. Gebruik geen oplosmiddelen of agressieve schoonmaakmiddelen.

## Houd rekening met het milieu



Uw product is ontworpen en gemaakt met hoogwaardige materialen en componenten die gerecycled en opnieuw gebruikt kunnen worden.



Uw product bevat batterijen die onder de Europese Richtlijn 2006/66/EG vallen en niet met het gewone huisafval weggegooid mogen worden. Vraag uw gemeente om advies over hoe batterijen op een juiste manier weg te gooien. Een juiste verwijdering helpt negatieve gevolgen voor het milieu en de menselijke gezondheid te voorkomen.



Als dit 'doorgekruiste vuilnisbak'-symbool op een product is vermeld, geeft dit aan dat het product onder de Europese richtlijn 2002/96/EG valt. Informeer u over het inzamelsysteem voor elektrische en elektronische producten dat in uw gemeente van kracht is. Verwijder uw afgedankt product in overeenstemming met de lokale wetgeving en gooi het niet met uw normale huisafval weg. Door te zorgen voor een juiste verwijdering van uw afgedankt product helpt u mogelijke negatieve gevolgen voor het milieu en de menselijke gezondheid te voorkomen.

## Overeenstemming



Dit product is in overeenstemming met de voorschriften inzake radiostoring van de Europese Gemeenschap.

## **Technische gegevens**

- Voeding: 230V~ 50Hz
- Totaal stroomverbruik: 65W
- Ingangsgoedigheid: AUXIN 700V, LINE IN 700MV
- S/N (A): 75db
- THD(1kHz,1W): 0,5%
- Frequentierespons: 20Hz-20KHz
- Totaal muziekvermogen: 60W

## **Inhoud van de verpakking**

Controleer en identificeer de inhoud van uw verpakking:

- Toestel
- Afstandsbediening
- Gebruiksaanwijzing
- RCA-kabel
- Line in-kabel

# Beschrijving van de onderdelen

## Overzicht van het toestel

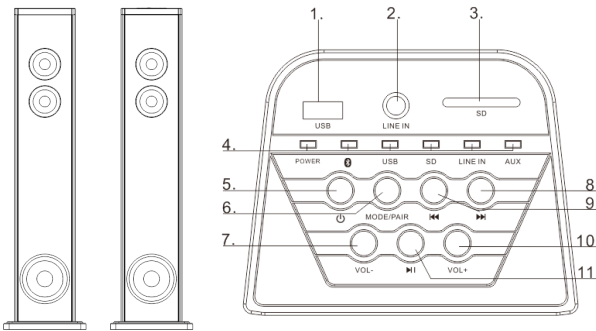

1. **USB-aansluiting**

2. **Line In**

Met een extern audio-apparaat met een 3,5mm aansluiting verbinden

3. **SD**

4. **LED-controlelampje**

5. **Standby**

Het toestel inschakelen of in stand-by zetten

6. **MODE/PAIR**

Een MODUS selecteren: Bluetooth, USB, SD, of AUDIO IN  
De tweede luidspreker koppelen

7. **VOL -**

Het volume verlagen

8. **▶▶**

In de USB/SD/BT-modus; naar de volgende track gaan

9. **◀◀**

In de USB/SD/BT-modus; naar de vorige track gaan

10. **VOL +**

Het volume verhogen

11. **▶||**

Het afspelen starten of onderbreken

12. **AUX IN-L**

13. **AUX IN-R**

14. **AAN/UIT-SCHAKELAAR**

15. **Snoer**

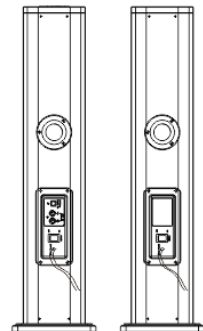
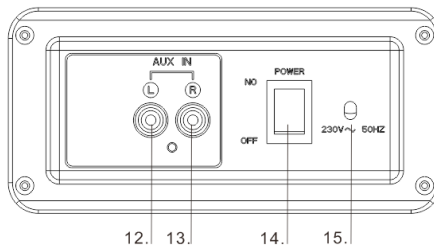

## Overzicht van de afstandsbediening



- POWER**  
Druk om de toeren in of uit te schakelen
- MUTE**  
Druk om het volume te dempen of het volume te herstellen
- EQ RESET**  
Druk om de geluidseffecten te herstellen
- VOICE**  
Druk om de EQ-SPRAAK modus te openen
- ◀◀**  
Naar de vorige track gaan
- ▶▶**  
Het afspelen starten of onderbreken
- TREBLE+/TREBLE-**  
Druk om de hoge tonen te regelen
- BASS+/BASS-**  
Druk om de lage tonen te regelen
- AUX**  
Druk om de AUX IN modus te openen
- SD**  
Druk om de SD modus te openen
- LINE IN**  
Druk om de LINE IN modus te openen
- USB**  
Druk om de USB modus te openen
- BT**  
Druk om de BT modus te openen
- MOVIE**  
Druk om de EQ-FILM modus te openen
- MUSIC**  
Druk om de EQ-MUZIEK modus te openen
- ▶▶**  
Naar de volgende track gaan
- VOLUME+/-**  
Om het volume te regelen

De afstandsbediening werkt op 1 CR2025 lithium batterij (meegeleverd) om de afstandsbediening van stroom te voorzien. Verwijder het isolatiestrookje aan de achterkant.

## De batterij vervangen

De afstandsbediening werkt op één CR2025 3V lithium knoopcelbatterij. Als de afstandsbediening niet langer werkt, vervang de batterij als volgt:

- Druk op het lipje aan de zijkant van het batterijdeksel om het te ontgrendelen zodat de batterijhouder eruit springt.
  - Installeer de batterij volgens de juiste aangegeven polariteit.
  - Duw de batterijhouder vervolgens opnieuw in de afstandsbediening totdat u een "klik" hoort.
- OPGELET: Er is explosiegevaar als de batterij verkeerd wordt geplaatst.



## Aan de slag

### Vermogen

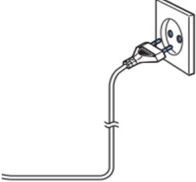
	<p><b>OPGELET</b></p> <ul style="list-style-type: none"><li>• Risico op schade aan het product! Zorg dat de netspanning overeenstemt met de spanning die op het zwarte label is vermeld.</li><li>• Risico op een elektrische schok! Haal altijd de stekker uit het stopcontact door de stekker vast te houden en eruit te halen, en nooit door aan het snoer te trekken.</li><li>• Voordat u de stekker in het stopcontact steekt, controleer of alle andere aansluitingen gemaakt zijn.</li></ul>	
--	--	--

Plaats het toestel in de gewenste positie en wikkel het snoer af. Steek de stekker in het stopcontact en, indien gewenst, schakel het toestel in.

### Automatisch stand-by

Tijdens het afspelen van media vanaf een aangesloten apparaat, gaat de toren automatisch in stand-by wanneer:

- Er gedurende 10 minuten geen enkele knop wordt ingedrukt,
- Er gedurende 10 minuten geen audio vanaf een aangesloten apparaat wordt afgespeeld.

### De twee torenluidsprekers koppelen

Schakel de twee luidsprekers in en de BT-modus wordt automatisch geopend. Druk op de MODE/PAIR knop en de luidsprekers worden automatisch gekoppeld.

## Bluetoothmodus

### A. Een koppeling met een Bluetooth-geactiveerde mobiele telefoon maken

Zorg dat uw mobiele telefoon Bluetooth-geactiveerd is. De uit te voeren koppelingsstappen kunnen afwijken naargelang het type van mobiele telefoon. Zie de gebruiksaanwijzing van uw mobiele telefoon voor meer informatie. Hieronder vindt u de algemene koppelingsstappen:

1. Houd de DS60DUO en de Bluetooth-geactiveerde mobiele telefoon tijdens het koppelen binnen een afstand van 1 meter van elkaar.
2. Druk op de  knop en de luidspreker opent automatisch de Bluetoothmodus.
3. Schakel de Bluetoothfunctie op uw mobiele telefoon in en zoek naar Bluetooth-apparaten. Zodra het zoeken is voltooid, selecteer "**DS60DUO**" uit de lijst met Bluetooth-apparaten.
4. Wanneer aangegeven, voer het wachtwoord of PIN-nr.: "**0000**" in en druk op "Yes" (ja) of "confirm" (bevestigen).
5. Na een succesvolle koppeling kunt u "**DS60DUO**" in de lijst met Bluetooth-apparaten uitkiezen en vervolgens op "connect" (verbinden) drukken.

### B. Een koppeling met een Bluetooth-stereozender maken

De uit te voeren koppelingsstappen kunnen afwijken naargelang het type Bluetooth-zender. Zie de gebruiksaanwijzing van uw Bluetooth-zender voor meer informatie. Hieronder vindt u de algemene koppelingsstappen:

1. Houd de DS60DUO en de Bluetooth-zender tijdens het koppelen binnen een afstand van 1 meter van elkaar.
2. Druk op de  knop en de luidspreker opent automatisch de Bluetoothmodus.
3. Schakel uw Bluetooth-zender in en open de koppelingsmodus.
4. De zender zoekt en verbindt automatisch met de DS60DUO. De Bluetooth-stem wijzigt zodra de verbinding succesvol is.

Opmerkingen:

- De DS60DUO keert automatisch terug naar de koppelingsmodus na het ontkoppelen van een Bluetooth-apparaat.

### C. Muziek afspelen

Een verbinding met een A2DP mobiele telefoon of Bluetooth-zender maken

1. Verbind uw mobiele telefoon of Bluetooth-zender met de DS60DUO.
2. U kunt nu naar muziek vanaf de DS60DUO luisteren.
3. Druk op **Vol+** om het volume te verhogen of op **Vol-** om het volume te verlagen.
4. Druk op **⏮** om naar het vorig liedje te gaan.
5. Druk op **⏭** om naar het volgend liedje te gaan.

### Vanaf een extern audioapparaat afspelen

U kunt via dit toestel naar media vanaf een extern audioapparaat, zoals een MP3-speler, luisteren.

#### Line In-aansluiting (vereist een 3,5mm kabel)

1. Sluit een 3,5mm kabel aan op de Line In-aansluiting op het bovenpaneel. Sluit het ander uiteinde van de 3,5mm kabel aan op een MP3-speler of een ander audioapparaat.
2. Druk op de **⏻** knop om het toestel in te schakelen.
3. Druk op de **MODE/PAIR** knop om naar de Line In modus te schakelen.
4. Gebruik de regelknoppen op het verbonden apparaat om audio vanaf het toestel af te spelen.

#### Auxiliaire ingang RCA (Vereist een RCA-kabel)

1. Sluit een RCA-kabel aan op de AUX-ingang. Sluit het ander uiteinde van de RCA-kabel aan op de audio-uitgang van uw DVD-speler, stereosysteem, spelconsole of televisie.
2. Druk op de Aan/uit-knop om het toestel in te schakelen.
3. Druk op de **MODE/PAIR** knop om naar de Aux In modus te schakelen.
4. Gebruik de regelknoppen op het verbonden apparaat om audio vanaf het toestel af te spelen.

### De USB/SD-ingang gebruiken

1. Steek uw USB-flashstation of de SD-kaart in de USB-aansluiting of de SD-sleuf.
2. Druk op de **MODE/PAIR** knop om de USB of SD-modus te selecteren en de audio wordt automatisch afgespeeld.
3. Druk op **⏮** / **⏭** om een track te selecteren.
4. Druk op **VOL+/VOL-** om het volume te regelen.

Opmerkingen:

\*De USB-poort en de SD-sleuf zijn zeer gevoelig en kunnen een verkeerde werking van de luidspreker veroorzaken.

## Let op:



Gooi elektrische en elektronische apparaten niet in een normale vuilnisbak.

- Breng ze naar een verzamelpunt.
- Sommige onderdelen in deze apparatuur kunnen gevaarlijk zijn voor de gezondheid en het milieu.

- Het apparaat gaat automatisch in stand-by na een bepaalde periode van inactiviteit om energie te besparen. U kunt het apparaat opnieuw inschakelen met behulp van de AAN/UIT-knop.
- Als er een inkomend telefoongesprek is terwijl de DS60DUO met uw mobiele telefoon voor het afspelen van muziek is verbonden, wordt het afspelen automatisch onderbroken wanneer u het telefoongesprek beantwoordt en wordt het hervat zodra u het telefoongesprek beëindigt. (Afhankelijk van het type van uw mobiele telefoon is het mogelijk dat het afspelen na het beëindigen van de oproep nog onderbroken is.)
- Het Bluetooth® woord, merk en logo zijn geregistreerde handelsmerken die eigendom zijn van Bluetooth SIG, Inc. en elk gebruik van deze merken door Bigben Interactive is onder licentie. Andere handelsmerken en handelsnamen zijn eigendom van hun respectievelijke eigenaars.
- THOMSON is een handelsmerk van TECHNICOLOR SA of zijn partnerbedrijven en wordt gebruikt onder licentie van Bigben Interactive.
- Bij deze verklaart Bigben Interactive SA dat de DS60DUO in overeenstemming is met de essentiële vereisten van richtlijn 1995/5/EC van het Europees Parlement en van de Raad van 9 maart 1999 betreffende radio- en terminalmateriaal voor telecommunicatie, en de wederzijdse erkenning van hun conformiteit.

Bezoek onze website om de volledige verklaring te lezen: <http://www.bigbeninteractive.nl/support> in het gedeelte Verklaring van conformiteit.

Geproduceerd door BIGBEN INTERACTIVE SA

396, Rue de la Voyette

CRT2 – FRETIN

CS 90414

59814 LESQUIN Cedex – Frankrijk

[www.bigben.eu](http://www.bigben.eu)

Gemaakt in China



**Fabricant : Bigben Interactive FRANCE**

396, Rue de la Voyette, C.R.T. 2 Fretin,  
CS 90414 - 59814 LESQUIN Cedex

**Bigben Interactive DEUTSCHLAND GmbH**

Walter Gropius Str. 28, 50126 Bergheim, Deutschland

**Bigben Interactive BELGIUM**

Avenue Ernest Solvay, 1480 Tubize, Belgique

**Bigben Interactive NEDERLAND b.v.**

Franciscusweg 249-3B, 1216 SG Hilversum, Nederland

**Bigben Interactive SPAIN S.L.**

C/ Musgo 5, 2ª planta, 28023 Madrid, Spain

**Bigben Interactive ITALIA s.r.l**

Corso Sempione 221, 20025 Legnano - MI, Italia

**FABRIQUÉ EN CHINE / MADE IN CHINA**

### HOTLINE

**FRANCE**, du lundi au vendredi (sauf jours fériés) :  
9h00-19h00 ou [support@thomsonaudiovideo.eu](mailto:support@thomsonaudiovideo.eu)

▶ **N°Cristal 09 69 32 59 62**

APPEL NON SURTAXE

**DEUTSCHLAND**, Montag bis Sonntag von 8:00 bis 24:00 Uhr

09001-84 30 44\* (0,49€/Min. aus dem deutschen Festnetz, Anrufe aus allen  
Mobilfunknetzen nicht möglich) oder [support@bigben-interactive.de](mailto:support@bigben-interactive.de)

\*Minderjährige müssen vorher einen Erziehungsberechtigten um Erlaubnis fragen.

**BELGIQUE / NEDERLAND**, [klantenservice@bigben-interactive.nl](mailto:klantenservice@bigben-interactive.nl)  
[customerservice@bigben-interactive.be](mailto:customerservice@bigben-interactive.be)

**ESPAÑA**, [sat@bigbeninteractive.es](mailto:sat@bigbeninteractive.es)

**ITALIA**, [support@bigbeninteractive.it](mailto:support@bigbeninteractive.it)

[www.bigben.eu](http://www.bigben.eu)